

DVD10

Handleiding

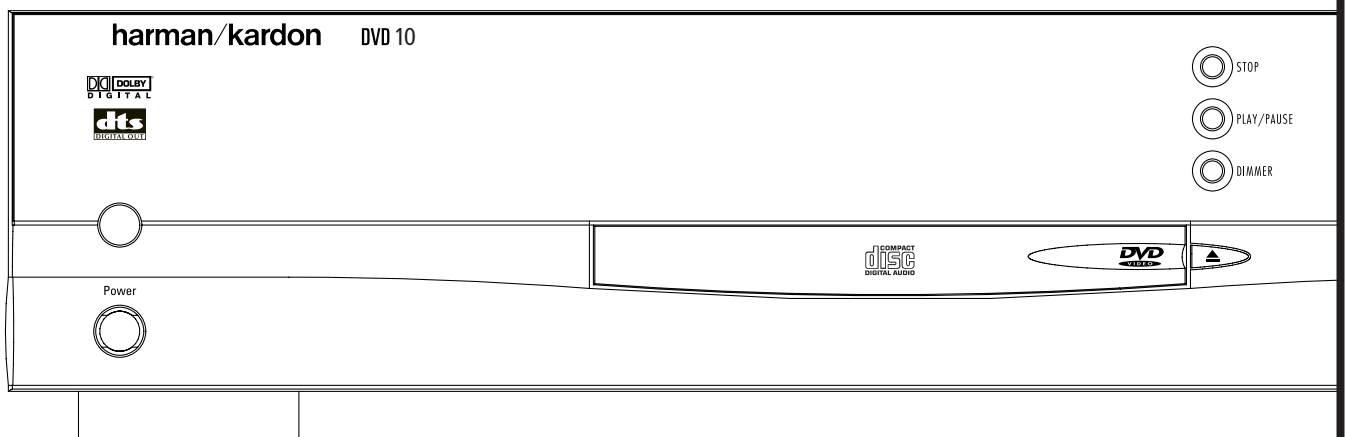

harman/kardon®

Power for the digital revolution.™

Inhoud

Pagina

2	Veiligheid
3	Funcities en toebehoren
4	Voorzijde
5	Afstandsbediening
7	Display
8	Achterzijde
9	Opstellen en aansluiten
9	Stereo TV - stereo versterker/receiver
	Dolby Digital/DTS versterker/receiver
	TV monitor met SCART aansluiting
10	op een Dolby Digital/DTS versterker receiver
11	op een tv monitor met SCART aansluiting
12	Afstandsbediening
13	Extra audio aansluitingen
13	Informatie over PCM, Dolby Digital en DTS systemen
14	Afspelen van Digitale Video Discs
14	Weergave
14	Weergavefuncties
15	In-beeld display
15	Kiezen van een hoofdstuk of titel
16	Wijzigen audiotaal/audiospoor
16	Wijzigen taal ondertiteling
17	Wijzigen camerapositie
17	Gebruik markeringen
18	Herhalen
18	Willekeurig afspelen
19	Geprogrammeerd afspelen
20	Setup menu
20	Taal geluid
21	Taal ondertiteling
21	Taal menu
22	Kinderslot
23	Wachtwoord
26	TV formaat
26	Dynamisch bereik
27	Digitale audio uitgang
28	Afspelen CD's
28	Uitwisselbaarheid van discs
28	Laden en afspelen van een audio cd
28	Weergavefuncties audio-CD's
28	Gebruik in-beeld display
29	Nummer kiezen
29	Intro scan
29	Gebruik markeringen
29	Kiezen tijdaanduiding
30	Herhalen
30	Willekeurig afspelen
31	Geprogrammeerd afspelen
32	Taalcodes
33	Technische gegevens



Veiligheid

Opmerking: dit apparaat is uitsluitend geschikt voor een wisselstroom lichtnet 220-240 V, 50 Hz.

Waarschuwing:

Deze DVD/CD speler is een klasse 1 laser product. Deze speler maakt gebruik van een onzichtbare laserstraal die het oog kan beschadigen indien het hiermee in aanraking komt. Gebruik het apparaat daarom uitsluitend als in de handleiding is aangegeven.

Kom met uw ogen niet bij openingen van de speler wanneer de speler op het lichtnet is aangesloten en probeer tijdens het afspelen niet in de speler te kijken.

	WAARSCHUWING KANS OP ELEKTRISCHE SCHOKKEN. NIET OPENEN	
<small>LET OP- VERMIJD HET RISICO VAN ELEKTRISCHE SCHOKKEN. OPEN NOOIT ZELF DE BEHUIZING. IN HET APPARAAT BEVINDEN ZICH GEEN ONDERDELEN DIE DOOR DE GEBRUIKER ZELF KUNNEN WORDEN ONDERHOUDEN, GEREPAREREED EN/OF VERVANGEN. LAAT ONDERHOUD EN REPARATIE OVER AAN GEKwalificeerde TECHNICI.</small>		
	<small>Het symbool van de bliksemschicht met pijlpunt en een gelijkzijdige driehoek waarschuwt de gebruiker voor de aanwezigheid van ongeïsoleerde gevaarlijke voltages binnen in de behuizing van het apparaat. Deze voltages kunnen elektrische schokken veroorzaken.</small>	
<small>Het uitroepteken in een gelijkzijdige driehoek waarschuwt de gebruiker voor de aanwezigheid van belangrijke informatie aangaande onderhoud en service in de gebruiksaanwijzing.</small>		
<small>WAARSCHUWING: VERKLEIN BRANDGEVAAR EN DE KANS OP ELEKTRISCHE SCHOKKEN; STEL HET APPARAAT NIET BLOOT AAN REGEN OF VOCHT.</small>		

Geachte cliënt,

Dank u voor de aanschaf van deze DVD-CD-speler.

Wij raden u dringend aan voordat u het apparaat in gebruik neemt de handleiding in zijn geheel aandachtig door te lezen.

Het type- en serienummer vindt u op de achterzijde of op de bodem van het apparaat. Noteer beide hieronder en berg de handleiding veilig op.

TYPENUMMER

SERIENUMMER

Eigenschappen

DVD: een geheel nieuwe dimensie in video entertainment

- Ruimte voor ondertitels in maximaal 32 talen.*
- De functie voor meervoudige camerapositie laat u een scène vanuit meerdere hoeken zien. Uitsluitend op DVD's die met dat systeem zijn opgenomen.
- Moderne hoogwaardige 10-bit MPEG-2 videodecoder.
- Directe RGB uitgang via SCART voor optimale videoprestaties.
- Tweede SCART aansluiting voor het doorlussen van een VCR of andere videobron naar TV's met slechts één SCART aansluiting.
- Geschikt voor dubbellaags DVD's met langere speelduur.

* Het aantal talen voor audio of ondertiteling wordt bepaald door de software.

Hoogwaardige digitale audio

- Door een DTS (Digital Theater Systems) of een Dolby Digital decoder aan te sluiten kunt u genieten van hoogwaardige 5.1 digitale surround sound van DTS of Dolby Digital discs.
- Met lineaire PCM audio op 16 – 24 bits en 44 – 96 kHz (niet op digitale uitgang, zie pagina 13), wordt een kwaliteit beter dan die van CD mogelijk.

Gemakkelijke functies

- In-beeld menusymbolen voor informatie over discs of speler status en toegang tot vele belangrijke functies van dit apparaat.
- Programmeren van maximaal 9 scènes in het geheugen (markeren).
- Kinderslot voorkomt het afspelen van voor bepaalde groepen ongeschikt materiaal [alleen DVD].
- Gemakkelijk te gebruiken menusysteem.
- Afzonderlijke toetsen voor snel heen- en terugspoelen en naar een ander nummer gaan (skip).

Geschikt voor zowel CD als DVD

- De DVD10 is geschikt voor alle conventionele audio CD's, CD-R's en CD-RW's, mits voorzien van onderstaande logo's en met regiocode 0 of 2.

Voor deze speler geschikte disc formaten

Deze speler kan discs afspelen met de onderstaande logo's:



DVD	CD	CD-RW
8 cm disc 12 cm disc	8 cm disc 12 cm disc	12 cm disc

Bijgeleverde toebehoren

Afstandsbediening

Batterijen voor de afstandsbediening (type 'AA')

Video/audio kabel

Extra leverbare toebehoren

S-Video kabel

Optisch digitale audiokabel

Coax digitale audiokabel

Verklaring van conformiteit



Wij, Harman Consumer International
2, route de Tours
72500 Château-du-Loir,
FRANCE

verklaren op eigen verantwoordelijkheid dat
het product dat in deze handleiding wordt beschreven
voldoet aan de technische specificaties:

EN 60 065:1993

EN 55 013/A12/8.1994

EN 55 020/12.1994

EN 61000-3-2/4.1995

EN 61000-3-3/1.1995

Carsten Olesen
Harman Kardon Europe
01/01

Voorzijde

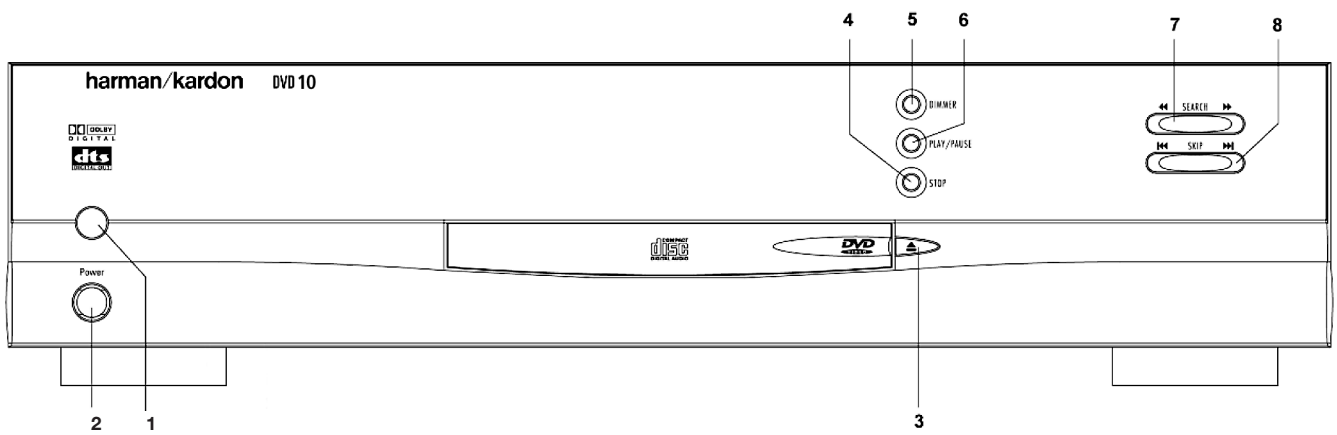

1. NETSCHAKELAAR
2. STANDBY SCHAKELAAR
3. OPEN/DICHT
4. STOP

5. DIMMER
6. WEERGAVE/PAUZE
7. ZOEKEN (ACHTERUIT/VOORUIT)
8. VOLGEND/VOORGAAND NUMMER

Afstandsbediening

1. INSCHAKELEN
2. UITSCHAKELEN
3. AUDIO
4. ONDERTITELS
5. CAMERAPOSITIE
6. STATUS
7. TITELS
8. TERUG
9. ONDERTITELS AAN/UIT
10. LINKS/RECHTS – HOGER/LAGER
11. BEVESTIGEN (ENTER)
12. MENU
13. WEERGAVE
14. ZOEKEN (ACHTERUIT)
15. ZOEKEN (VOORUIT)
16. OPEN/DICHT
17. PAUZE
18. STOP
19. VORIGE/VOLGENDE
20. VERTRAAGD (ACHTERUIT/VOORUIT)
21. WILLEKEURIG
22. STEP (VORIGE/VOLGENDE)
23. CIJFERTOETSEN
24. PROGRAMMEREN
25. CONTROLEREN
26. WISSEN
27. VERLICHTING
28. HERHALEN
29. A-B HERHALEN

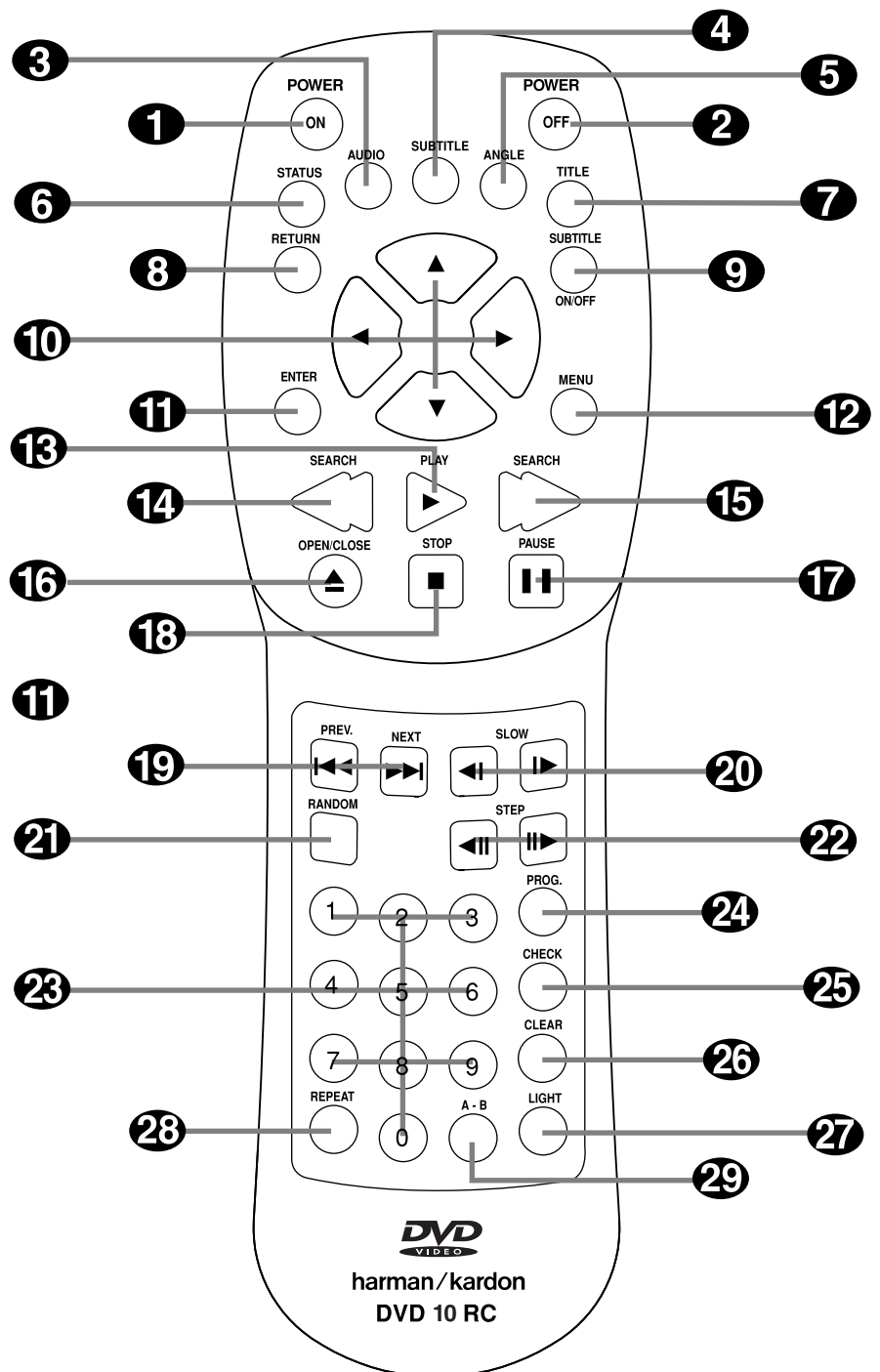

Afstandsbediening

- 1. INSCHAKELEN:** schakelt de speler vanuit standby in. Het Harman Kardon logo verschijnt in beeld.
- 2. UITSCHAKELEN:** zet de speler in standby.
- 3. AUDIO:** roept de verschillende audiotalen op (indien op de ingelegde disc beschikbaar).
- 4. ONDERTITELS:** indrukken om het menu voor ondertitels op te roepen (indien op de ingelegde disc beschikbaar).
- 5. CAMERAPOSITIE:** indrukken om verschillende cameraposities op te roepen (indien op de ingelegde disc beschikbaar).
- 6. STATUS:** roept tijdens afspelen de in-beeld display op. In de display vindt u verscheidene weergavefuncties en informatie over de disc.
- 7. TITEL:** roept tijdens het afspelen het titelmenu in beeld op (indien beschikbaar).
- 8. TERUG:** indrukken om een stap terug te gaan in het menu van de DVD-speler (afhankelijk van het type DVD).
- 9. ONDERTITELS AAN/UIT:** schakelt tijdens het spelen de ondertitels (indien beschikbaar) in of uit.
- 10. LINKS/RECHTS – HOGER/LAGER:** voor het kiezen en uitvoeren van instellingen.
- 11. BEVESTIGEN (ENTER):** indrukken om een gemarkeerd item te kiezen.
- 12. MENU:** roept tijdens weergave het laatste DVD-menu in beeld op; vanuit stop het setup- menu.
- 13. PLAY - WEERGAVE:** start het afspelen van een disc. Sluit zonodig eerst de lade.
- 14. ZOEKEN (ACHTERUIT):** zoekt achteruit door de disc vanuit weergave. Telkens wanneer u op de toets drukt verandert de snelheid van het zoeken als volgt:
DVD:
R.SEARCH1 → R.SEARCH2 → R.SEARCH3 → R.SEARCH4 → R.SEARCH1 → enzovoort
CD:
R.SEARCH1 → R.SEARCH2 → R.SEARCH3 → R.SEARCH1 → enzovoort
- 15. ZOEKEN (VOORUIT):** zoekt vooruit door de disc vanuit weergave. Telkens wanneer u op de toets drukt verandert de snelheid van het zoeken als volgt:
DVD:
F.SEARCH1 → F.SEARCH2 → F.SEARCH3 → F.SEARCH4 → F.SEARCH1 → enzovoort
CD:
F.SEARCH1 → F.SEARCH2 → F.SEARCH3 → F.SEARCH1 → enzovoort
- 16. OPEN/DICHT:** voor het openen en sluiten van de lade.
- 17. PAUZE:** stilstaand beeld bij weergave. Nogmaals indrukken om naar normale weergave terug te keren.
- 18. STOP:** stopt de weergave van een disc. Drukt u op STOP en op PLAY dan wordt de weergave hervat. Drukt u tweemaal op STOP en op PLAY, dan begint de disc opnieuw vanaf het begin.
- 19. VORIGE/VOLGENDE:** hiermee gaat u naar het voorafgaande of het volgende nummer.
- 20. VERTRAAGD:** voor vertraagde weergave van een disc. Telkens wanneer u op deze toets drukt zal de snelheid als volgt veranderen:
Vooruit:
→ 1/16 → 1/8 → 1/4 → 1/2 → 1/16 enzovoort
Achteruit:
→ 1/16 → 1/8 → 1/4 → 1/2 → 1/16 enzovoort
- 21. RANDOM - WILLEKEURIG:** indrukken om in willekeurige volgorde af te spelen.
- 22. STEP (VORIGE/VOLGENDE):** zet een beeld stil bij weergave. Telkens wanneer u op één van deze toetsen drukt gaat u een beeld verder of terug.
- 23. CIJFERTOETSEN (0-9):** voor het kiezen van nummers.
- 24. PROG –PROGRAMMEREN:** roept vanuit stop de programmeerfunctie op.
- 25. CHECK – CONTROLEREN:** indrukken tijdens weergave om de programmastatus te controleren in de display. Vanuit stop indrukken om te programmeren via de display.
- 26. CLEAR – WISSEN:** verwijdert het menu uit beeld en nummers uit een programma.
- 27. LIGHT – LICHT:** indrukken om de toetsen van de afstandsbediening te verlichten.
- 28. REPEAT – HERHALEN:** indrukken om het herhaalmenu op te roepen. U kunt een hoofdstuk, een nummer of de gehele disc herhalen.
- 29. A-B:** indrukken om een fragment – A-B – te herhalen.

Display

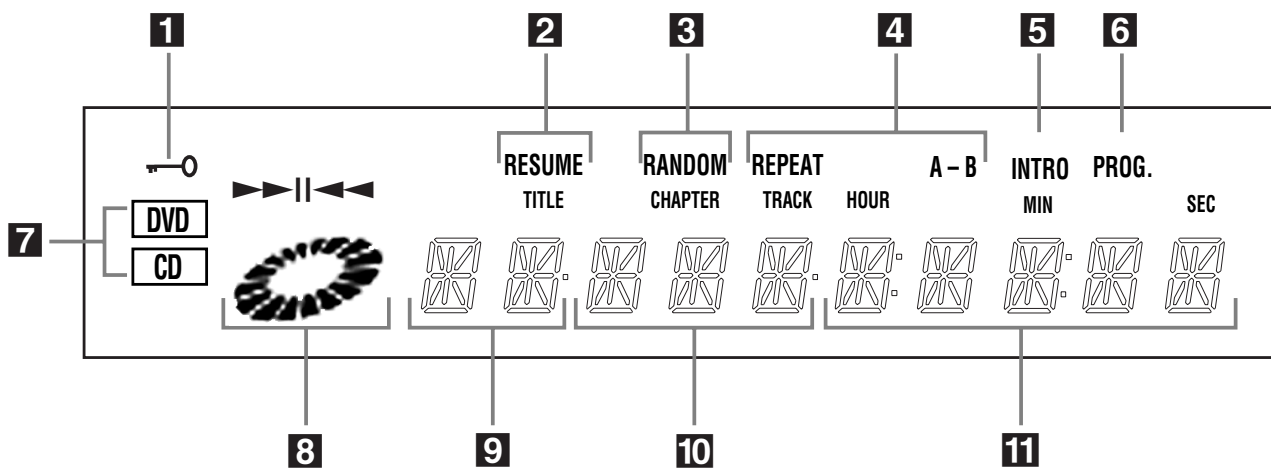

1. Kinderslot.
2. Gereed.
3. Willekeurig.
4. Herhalen.
5. Intro scan.
6. Programma.

7. Type disc.
8. Snelheid zoeken, afspelen en pauze.
9. Lopende nummer.
10. Hoofdstuk DVD, of nummer CD.
11. Tijd bij afspelen.

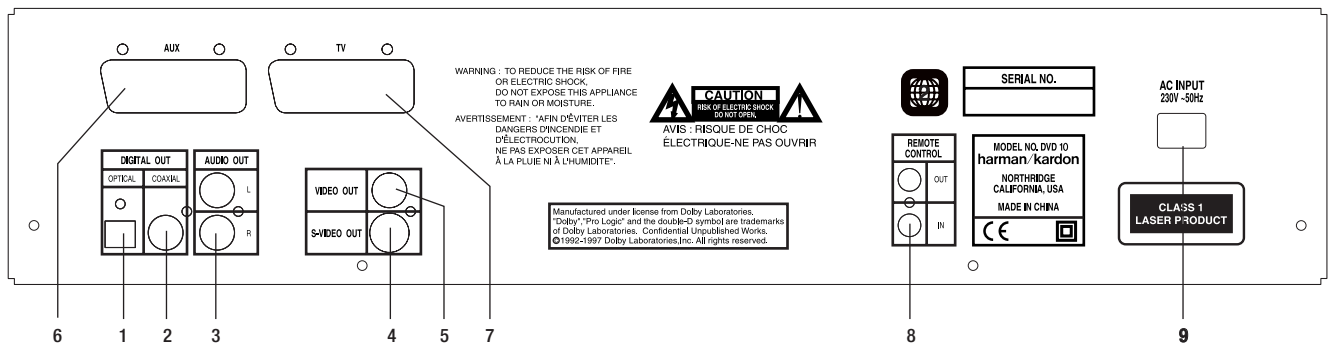

1. **OPTISCHE UITGANG:** gebruik een optische kabel (niet meegeleverd) om de DVD-speler aan te sluiten op een geschikte Dolby Digital of DTS receiver of decoder. Dolby Digital en DTS bieden weergave met een bioscoop-effect (5.1 kanalen).
 2. **COAX UITGANG:** gebruik een coaxkabel (niet meegeleverd) om de DVD-speler aan te sluiten op een geschikte Dolby Digital of DTS receiver of decoder. Dolby Digital en DTS bieden weergave met een bioscoop-effect (5.1 kanalen).
 3. **AUDIO UITGANG:** sluit hierop een stereo cinchkabel aan en verbind deze met de geschikte ingangen (links/rechts) op uw TV of receiver.
 4. **S-VIDEO UITGANG:** wanneer uw TV voorzien is van een S-Video aansluiting, kunt u een S-Video kabel gebruiken om de DVD-speler op uw TV aan te sluiten voor een betere beeldkwaliteit. De S-kabel levert alleen het videosignaal; vergeet niet ook de audiokabels links/rechts aan te sluiten.
 5. **VIDEO UITGANG:** verbind deze uitgang via een videokabel met de videoingang van uw TV. Deze videokabel levert alleen het videosignaal; vergeet niet ook de audiokabels links/rechts aan te sluiten.
 6. **SCART-AANSLUITING (AUX):** voor aansluiting van een extern apparaat met een scart-aansluiting. Een scart-kabel levert zowel de video als de audiosignalen.
 7. **SCART-AANSLUITING (TV):** wanneer uw TV is voorzien van een scart-aansluiting kunt u de DVD-speler via een scartkabel met uw TV verbinden, wat een betere beeldkwaliteit oplevert. Uw DVD10 heeft twee scart-aansluitingen: één voor directe aansluiting van uw TV, de ander voor het doorlussen van de VCR (alleen weergave) of een andere videobron. Op die manier kunnen beide verbonden worden op een TV met slechts één scart-aansluiting.
 8. **INGANG SENSOR AFSTANDSBEDIENING:** sluit hierop een IR sensor voor afstandsbediening aan, of de afstandsbediening uitgang van een ander Harman Kardon apparaat. Op die manier zal de afstandsbediening ook werken wanneer de sensor van de DVD10 is geblokkeerd, bijvoorbeeld door opstelling in een afgesloten kast.
Uitgang Sensor Afstandsbediening: sluit deze uitgang aan op de afstandsbediening ingang van een ander Harman Kardon apparaat, zodat de sensor van de afstandsbediening in de DVD10 de signalen levert voor de andere apparaten.
 9. **NETSNOER:** (AC 230 V, 50 Hz). Sluit hierop het bijgeleverde netsnoer aan.
- Opmerking:** meer informatie onder 'Opstellen en aansluiten' op de volgende pagina's.

Opstellen en aansluiten

- Zorg ervoor dat de netspanning van dit en de overige aangesloten apparaten uitgeschakeld is alvorens iets aan de aansluitingen te veranderen.
- Sluit de ventilatiesleuven van de apparaten niet af en stel ze zo op dat ze voldoende ventilatie krijgen.
- Raadpleeg de handleiding voordat u apparatuur aansluit.
- Let bij het aansluiten van audio- en videokabels goed op de kleurcode.
- Kies het juiste beeldformaat onder 'TV Aspect' overeenkomstig het gebruikte TV-toestel (4:3 of 16:9). Zie pagina 26.

Aansluiten van een stereo-TV en een stereo of Pro Logic versterker/receiver

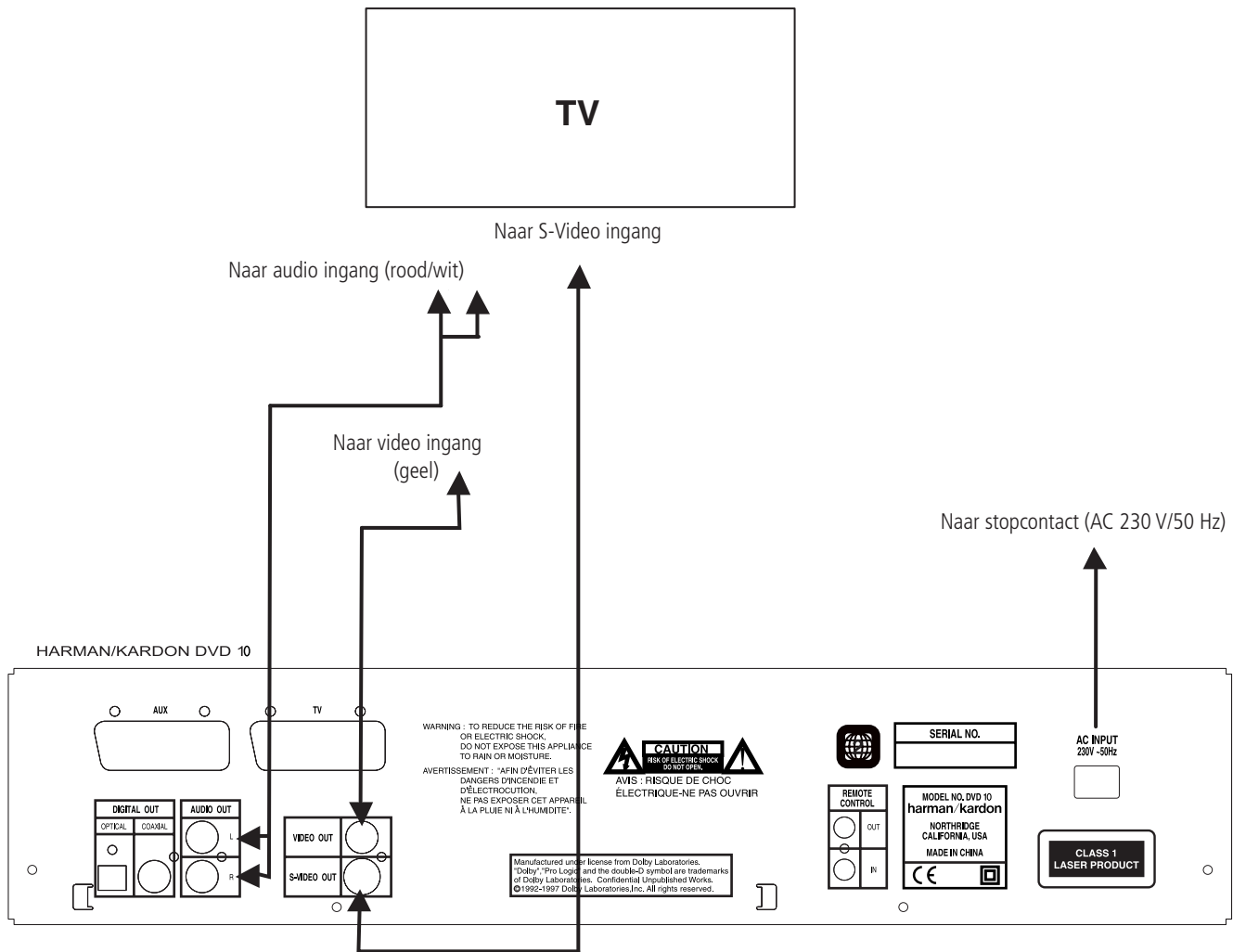

Opmerkingen:

- Wanneer de DVD-CD-speler op de TV is aangesloten via een videorecorder, kan de beeldweergave bij bepaalde CD's niet correct zijn. Sluit in dat geval de DVD-speler niet via de videorecorder aan.
- Bij de S-Video uitgang zijn de kleur- en helderheidssignalen (C/Y) gescheiden en worden onafhankelijk naar de TV overgebracht voor een betere beeldkwaliteit. Gebruik een S-Videokabel (als extra leverbaar) bij aansluiting op een TV met S-Video ingang.
- De meeste Europese TV-toestellen zijn voorzien van een SCART aansluiting i.p.v. de gewone cinch-aansluiting voor beeld (geel). In dat geval wordt de scart gebruikt, waarin tevens de audiosignalen zijn ondergebracht. Zie pagina 8. Maak alleen afzonderlijke audioverbindingen naar de TV wanneer u de video of S-video uitgang gebruikt.
- Wanneer het audiosignaal naar een stereo of Pro Logic versterker/decoder of receiver wordt geleid en niet naar een TV, verbind de Audio Out uitgangen dan met een normale audio ingang op de versterker/receiver/decoder. De DVD10 mengt de Dolby Digital opnamen dan naar Pro Logic op deze uitgang en alle analoge signalen, of stereosignalen worden daar dan direct naar toe geleid.

Opstellen en aansluiten

Aansluiten van een receiver/versterker met Dolby Digital (AC-3) of DTS (Digital Theater Systems) decoder

Wanneer Dolby Digital of DTS gecodeerde DVD's worden afgespeeld, wordt de Dolby Digital of DTS bitstream via de optische of coax digitale uitgang van de speler naar de Dolby Digital of DTS decoder geleid en kunt u thuis genieten van het bioscopeffect. Voor deze verbinding is een optische digitale audiokabel of een coaxkabel nodig, beide zijn als extra leverbaar. De verbinding is hieronder afgebeeld.

Opmerking: bij gebruik van meerdere videobronnen kan uw Audio/Video apparaat worden gebruikt om het videosignaal te kiezen en naar de TV te leiden. Verbind de video of S-video uitgang van de DVD10 (afhankelijk van de situatie) naar de video of S-video ingang van het apparaat en vervolgens naar de TV. Nadere details leest u in de handleiding van uw Audio/Video versterker/receiver.

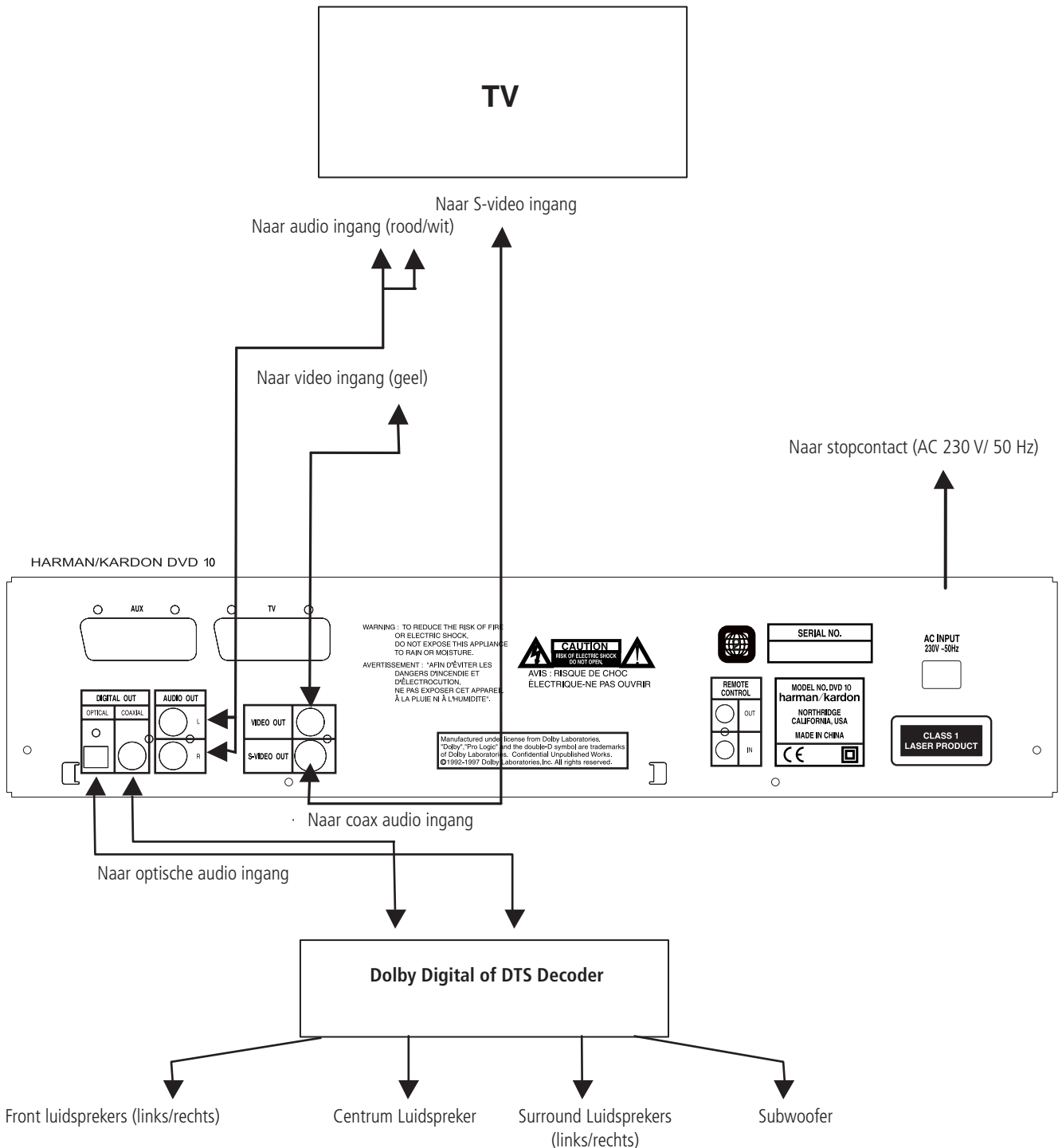

Opstellen en aansluiten

Aansluiten op een TV-toestel of monitor met SCART aansluitingen

Belangrijk bij SCART en RGB

- Uw DVD10 is voorzien van twee scart-aansluitingen: één voor directe aansluiting van de TV, de ander (AUX) voor het doorlussen van een VCR of andere videobron op een TV die slechts één scart-aansluiting heeft. De signalen van die videobron worden via de scart-aansluiting van de DVD10 automatisch naar de TV geleid zodra het apparaat wordt ingeschakeld (alleen composiet video).
 - Beide scart-aansluitingen verwerken zowel video- als audiosignalen (stereo L/R).
- De scart-aansluiting voor de TV voert zowel het composiet videosignaal als het directe RGB signaal, wat het beste video resultaat geeft. Om RGB op uw TV te kunnen zien, dient u de voor RGB geschikte scart te gebruiken. Configureer deze aansluiting zodig voor RGB in het menu van de TV. Denk er aan dat bij RGB de kleurverzadiging niet kan worden ingesteld.
 - Wordt het RGB signaal gebruikt, dan kunnen DVD's die in NTSC zijn opgenomen (regiocode '0' of '2') ook op niet-NTSC TV's worden bekeken.

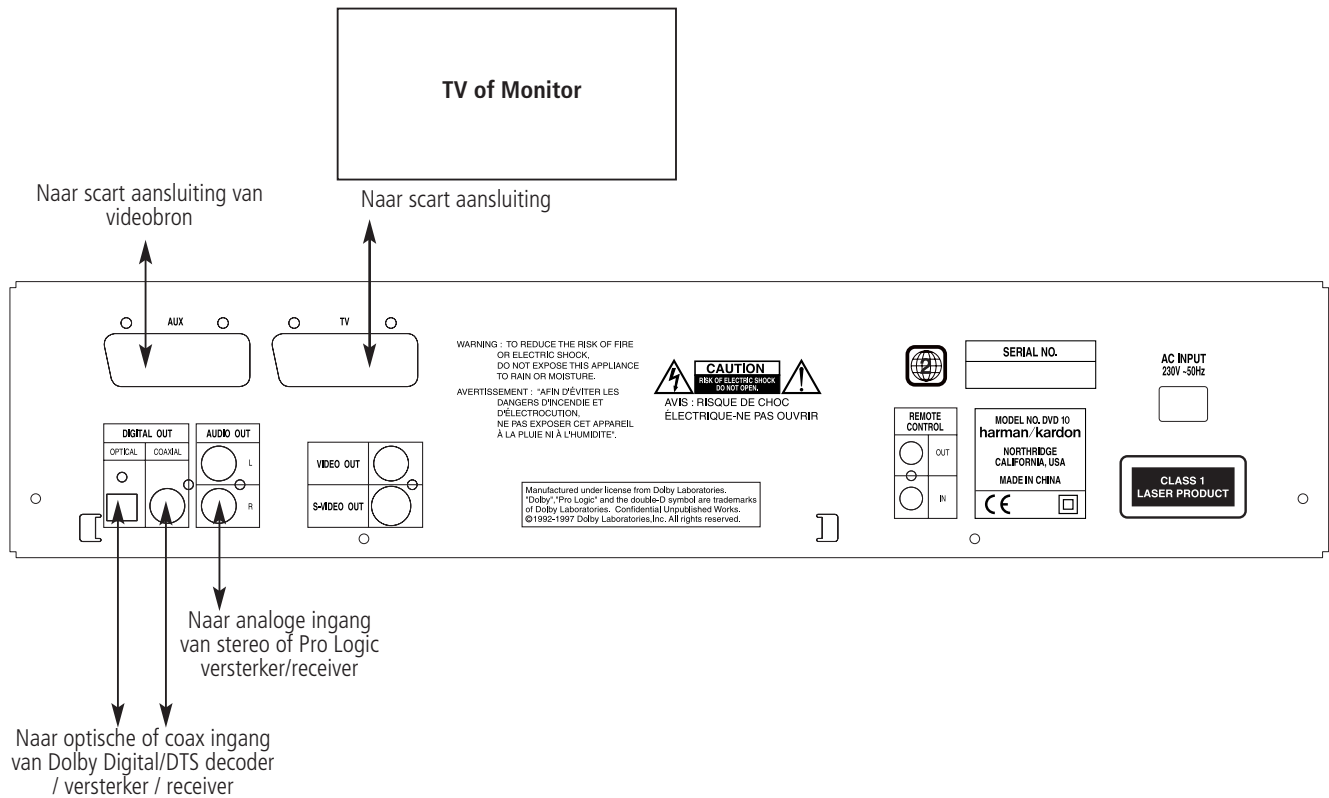

Afstandsbediening

Inzetten batterijen

Let bij het inzetten van de batterijen op de juiste polariteit (+ en -).

Levensduur van de batterijen

- Normaal gesproken gaan de batterijen ongeveer een jaar mee, uiteraard afhankelijk van de intensiteit van het gebruik.
- Zodra de reikwijdte van de afstandsbediening merkbaar afneemt zijn de batterijen aan vervanging toe.
- Gebruik 'AA' batterijen.

Opmerkingen:

- Gebruik geen oplaadbare (NiCd) batterijen.
- Laad batterijen nooit op, sluit ze niet kort, maak ze niet open, verhit ze niet en gooi ze niet in het vuur.
- Laat de afstandsbediening niet vallen en oefen er geen extreme krachten op uit. Beschadiging kan leiden tot defecten.
- Gebruik geen oude en nieuwe batterijen door elkaar.
- Wanneer u de afstandsbediening voor langere tijd niet zult gebruiken, verwijder dan de batterijen. Dit om lekken van de batterijen te voorkomen, wat tot ernstige schade aan de afstandsbediening kan leiden en bovendien de huid kan verbranden.
- Mocht het tot lekkage zijn gekomen, maak de afstandsbediening dan schoon en zet nieuwe batterijen in.
- Komt uw huid in aanraking met deze vloeistof, was uw handen dan grondig met veel water.

Bereik afstandsbediening (afb. A)

Richt de afstandsbediening op het apparaat. De maximale afstand is ca. 7 meter en de hoek waarover deze werkt is ca. 60 graden.

- Het bereik kan variëren afhankelijk van het lichtniveau in de kamer.

Opmerkingen:

- Zorg dat er geen krachtige lichtbron (spotje) op de sensor gericht staat.
- Zorg dat er zich geen obstakels tussen de sensor en de afstandsbediening bevinden.
- Gebruik nooit meerdere afstandsbedieningen van verschillende apparaten tegelijk.

Fig A.

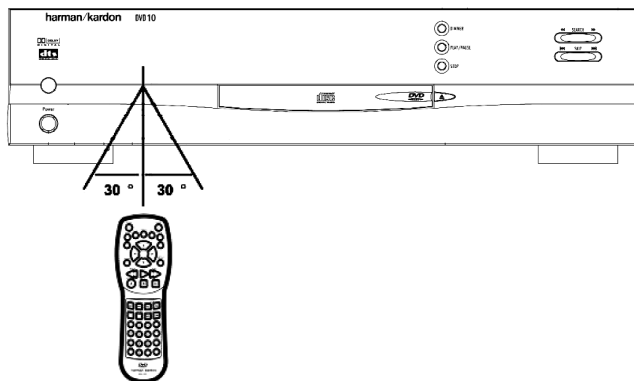

Extra audio aansluitingen

Audio via de optische/coaxiale digitale uitgangen

- Verwijder het beschermopje van de optische digitale uitgang en verbind de optische kabel stevig met de aansluiting.
- Bewaar het beschermopje en breng het weer aan zodra de aansluiting niet meer wordt gebruikt.

Het digitale uitgangssignaal

Disc:	Opnamesysteem:	Optische/coaxiale digitaal signaal
DVD	Dolby Digital (AC-3)	Dolby Digital bitstream (2-5.1 kanalen) of PCM(2 kanalen, 48 kHz/16 bit) * ¹
	Linear PCM (48/96 kHz 16/20/24 bit)	Lineair PCM (alleen 2 kanaals, 48 kHz sampling/16 bit) * ²
	DTS	Bitstream of geen uitgangssignaal * ³
CD	Lineair PCM	Linear PCM (44,1 kHz sampling)

*¹ Digitale Audio Uitgang (zie pagina 27), 'Dolby Digital' of 'PCM'.

*² Als onderdeel van de beveiliging tegen kopiëren wordt een 96 kHz signaal omgezet naar 48 kHz en naar de digitale uitgang geleid.

*³ In dat geval is een hoogwaardig audiosignaal beschikbaar op de AUDIO OUT aansluitingen.

Belangrijk:

Opmerkingen bij het gebruik van de optische digitale uitgang:

- Dolby Digital (AC-3) is een digitale compressietechniek, ontwikkeld door Dolby Laboratories Licensing Corporation. Het ondersteunt 5.1 kanaals surround sound, maar ook stereo (2 kanaals) geluid, waardoor een grote hoeveelheid geluidsdata op de disc geregistreerd kan worden.
- Lineair PCM is een systeem dat wordt gebruikt bij CD. Terwijl CD's worden opgenomen in 44,1 kHz/16 bit, worden DVD's opgenomen met 48 kHz/16 bit tot 96 kHz/24 bit.
- Heeft u een Dolby Digital Pro Logic Surround decoder aangesloten op de analoge AUDIO OUT uitgangen, dan profiteert u ten volle van Pro Logic bij dezelfde DVD-films die ook 5.1 kanaals Dolby Digital geluid hebben en van de titels voorzien van het Dolby Surround logo.

Let op bij optische/coaxiale digitale uitgangen:

- Let er bij het aansluiten van een versterker met een optische/digitale ingang, maar zonder Dolby Digital (AC-3) of DTS decoder op, dat u 'PCM' kiest bij 'Dolby Digital' en 'DTS' van de basisinstelling 'Digital Audio Output' (zie ook pagina 27). Zo niet dan kan het afspelen van DVD's zo'n hoog ruisniveau geven dat zowel uw luidsprekers als uw oren beschadigd kunnen worden.
- CD's worden als gebruikelijk afgespeeld.

Opmerkingen:

- Sommige DTS decoders die de DVD-DTS interface niet ondersteunen, werken niet goed met deze DVD/CD-speler.
- Wanneer u een optische digitale audiokabel gebruikt eerst het beschermopje op de achterzijde verwijderen.

Gefabriceerd in licentie van Dolby Laboratories. 'Dolby' en het symbool met dubbele D zijn handelsmerken van Dolby Laboratories. Vertrouwelijk en ongepubliceerd werk. 1992 – 1997 Dolby Laboratories, Inc. Alle rechten voorbehouden.

Dolby Digital en DTS

Zowel Dolby Digital als DTS zijn audioformaten die gebruik maken van 5.1 kanaals audiosignalen in digitaal formaat op film. Beide formaten bieden zes afzonderlijke kanalen: links, rechts, centrum, links achter, rechts achter en een gemeenschappelijke subwoofer.

Denk er aan dat Dolby Digital en DTS alleen 5.1 kanalen weergeven wanneer gebruik wordt gemaakt van een DTS of Dolby Digital receiver of decoder en de disc is opgenomen in het Dolby Digital of DTS formaat.

Dolby Digital is een handelsmerk van Dolby Laboratories Licensing Corporation. DTS is een geregistreerd handelsmerk van Digital Theater Systems.

Afspelen van DVD's

Normaal Afspelen

Vorbereiden

- Schakel de TV in en kies 'VIDEO' als bron.
 - Schakel het stereosysteem in, indien de speler daarop is aangesloten.
1. Druk op POWER om de netspanning in te schakelen.
 2. Druk op OPEN/CLOSE om de lade te openen.
 3. Leg een disc op de lade.

Houd de disc bij de rand vast en raak het oppervlak niet aan en leg deze in met de zijde die u wilt afspelen naar beneden en let daarbij op de uitsparing.

- Zowel 8 cm als 12 cm discs kunnen worden gebruikt.
4. Druk op PLAY.
- De lade sluit automatisch en het afspelen begint.
 - Sluit u de lade met OPEN/CLOSE dan start de weergave automatisch.
 - Wanneer bij interactieve DVD's een discmenu in beeld verschijnt, kies dan het gewenste item door het met de pijltoetsen te markeren en druk vervolgens op ENTER.

Andere afspeelfuncties

Versnelde weergave (zoeken)

Een functie om tijdens weergave snel door de disc te gaan:

1. Druk tijdens het afspelen op SEARCH (< of >).
2. Herhaaldelijk indrukken om de snelheid op te voeren naar 2, 4, 8 of 16 maal.
3. Druk op PLAY om normale weergave te hervatten.

Opmerking: bij de beeldzoekfunctie hoort u geen geluid van de disc. De weergavefuncties zijn niet beschikbaar tijdens de begintitels van een programma. Dat is zo bedoeld door de softwareproducent en geen defect.

Stilstaand beeld en beeld-voor-beeld

1. Druk tijdens het afspelen op STEP (< of >) om het beeld stil te zetten.
2. Telkens wanneer u op deze toetsen drukt gaat het beeld een stap vooruit of achteruit.
3. Druk op PLAY om normale weergave te hervatten.

Vertraagde weergave

Vanuit weergave of pauze, kunt u op vertraagd afspelen overschakelen.

1. Druk tijdens het afspelen op SLOW (< of >) op de afstandsbediening.
2. Druk herhaaldelijk op deze toetsen om de snelheid op te voeren van 1/16 naar 1/8, 1/4 of 1/2 van de normale snelheid.
3. Druk op PLAY om normale weergave te hervatten.

Opmerking: de weergavefuncties zijn niet beschikbaar tijdens de begintitels van een programma.

Afspelen van DVD's

Gebruik van de in-beeld functiebalk

In de in-beeld display zijn vele weergavefuncties opgenomen. U roept deze display op door tijdens weergave op STATUS te drukken op de afstandsbediening. Gebruik de pijltoetsen op de afstandsbediening om door de verschillende mogelijkheden in de display te schakelen; elke functie wordt aangegeven met een pictogram.

Gebruik van de in-beeld display

Met de pijltoetsen markeert u de functie die u wenst; door op ENTER te drukken activeert u de gemarkeerde functie.

Denk er aan dat de in-beeld display alleen tijdens het afspelen van een disc oproepbaar is. Tevens is elke functie in de display alleen beschikbaar wanneer de disc die functie bevat: de functie 'ondertitels' zal niet beschikbaar zijn wanneer de discs geen ondertitels bevat.

Het symbool 'ongeldig' \emptyset verschijnt wanneer u op een toets drukt die geen functie heeft. Een pictogram dat grijs blijft is op de disc die u afspeelt niet beschikbaar. Om de display weer uit beeld te laten verdwijnen drukt u nogmaals op STATUS of op CLEAR op de afstandsbediening.

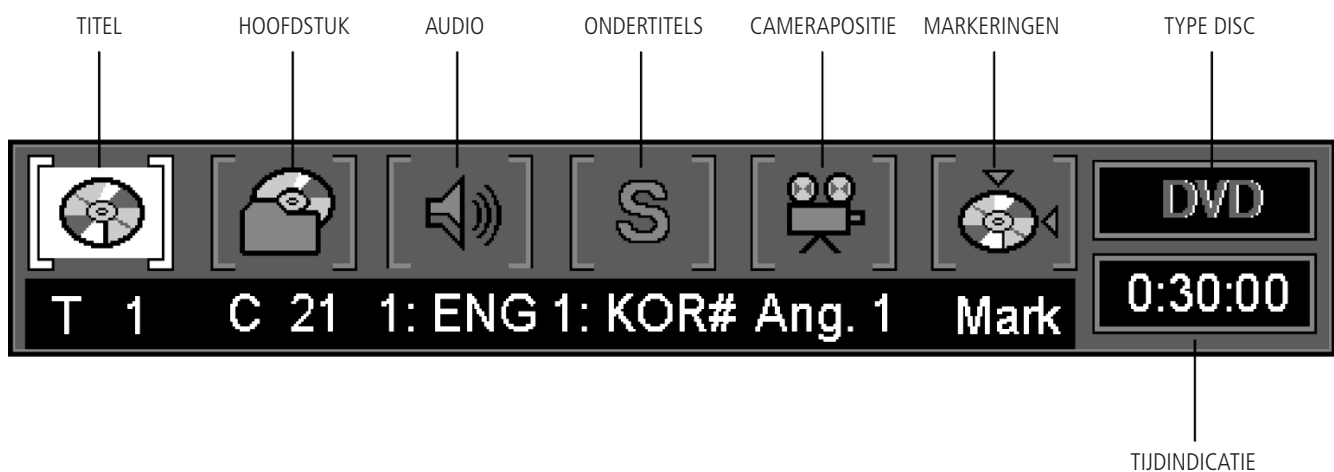

Een titel kiezen

Sommige discs bevatten meer dan één titel, zo kunnen er wel vier films op één disc staan, waarbij elke film een eigen titel heeft.

1. Druk tijdens het afspelen op STATUS op de afstandsbediening.
2. Druk op de juiste pijltoets op de afstandsbediening om de juiste titel te kiezen.
3. Gebruik de cijfertoetsen op de afstandsbediening om direct het nummer van de gewenste titel te kiezen.

Bij het intoetsen van een ééncijferig nummer kan het nodig zijn na het intoetsen van het cijfer op ENTER op de afstandsbediening te drukken. Ook kunt u eerst op 0 drukken en dan op het juiste cijfer. De weergave start dan meteen. E.e.a. wordt bepaald door het aantal nummers dat op de disc staat.

Opmerking:

- Sommige discs hebben maar één nummer.

Kiezen van een hoofdstuk

Daar DVD's gebruik maken van digitale techniek, kan een titel in verschillende hoofdstukken worden onderverdeeld, net als nummers op een CD. U kunt een bepaald hoofdstuk overslaan door het item 'Hoofdstuk' in de in-beeld display te gebruiken.

1. Tijdens het afspelen van een disc drukt u op STATUS op de afstandsbediening.
2. Druk op een pijltoets (< of >) op de afstandsbediening tot het pictogram van 'hoofdstuk' is gemarkeerd.
3. Kies met de cijfertoetsen (0-9) op de afstandsbediening het gewenste nummer. Cijfers beneden 10 kunnen met één cijfer worden ingetoets, waarna het nodig kan zijn op ENTER te drukken. Het is handiger altijd met twee cijfers in te toetsen, beneden 10 eerst de 0 en dan het gewenste cijfer, waarna de speler direct naar dat nummer gaat.

Opmerking:

- Deze functie werkt uiteraard niet wanneer de disc niet in hoofdstukken is onderverdeeld.

Afspelen van DVD's

Veranderen geluidsspoor of taal

Wanneer op de disc verschillende talen of geluidssporen geregistreerd zijn, kunt u de in-beeld display gebruiken om de instelling van de DVD-speler tijdelijk te wijzigen.

1. Druk op STATUS op de afstandsbediening. Druk op de pijl (< of >) op de afstandsbediening tot het Audio pictogram in de display wordt gemarkeerd.
2. Druk op ENTER, waarop het Audiomenu verschijnt.



3. Druk op Enter op de afstandsbediening tot de gewenste taal in het venster verschijnt.
4. Laat het menu weer verdwijnen door op CLEAR of nogmaals op STATUS te drukken.

Opmerkingen:

- Deze audiofunctie werkt alleen wanneer er op de disc meerdere audiosporen geregistreerd zijn.
- Bij het kiezen van een andere taal via het in-beeld menu, wordt de taalinstelling in de DVD-speler tijdelijk gewijzigd; de voorkeurtal in het setup menu wordt er niet door veranderd.
- Kortere methode: op elk gewenst moment kan een taal of spoor worden gekozen door op AUDIO op de afstandsbediening te drukken, of de in-beeld display zichtbaar is of niet.

Veranderen taal ondertiteling

U kunt ook desgewenst de taal van de ondertitels veranderen, mits op de disc andere talen beschikbaar zijn.

1. Druk tijdens het afspelen op STATUS op de afstandsbediening.
2. Druk op de pijl (< of >) op de afstandsbediening tot het 'Subtitle' pictogram in de display wordt gemarkeerd.



Druk op ENTER, waarop 'Subtitle' verschijnt.

3. Druk op Enter op de afstandsbediening om de taal van de ondertitels te veranderen.
4. Telkens wanneer u op SUBTITLE ON/OFF drukt zal het pictogram knipperen.
5. Laat het menu weer verdwijnen door op CLEAR of nogmaals op STATUS te drukken.

Opmerkingen:

- Door op SUBTITLE op de afstandsbediening te drukken terwijl de display niet zichtbaar is, verschijnt het ondertitel menu van de spelende disc. Door herhaald in te drukken wordt de taal van de ondertitels veranderd.
- Deze functie werkt alleen wanneer de disc voorzien is van ondertitels.

Veranderen van de camerapositie

Sommige discs zijn in bepaalde scènes voorzien van opnamen uit verschillende posities. Is dat niet het geval, dan werkt deze functie niet.

1. Tijdens het afspelen van een disc drukt u op STATUS op de afstandsbediening, waarop de in-beeld display verschijnt.



2. Druk op de pijl (< of >) tot het camera pictogram wordt gemarkeerd en druk op ENTER; het Angle menu verschijnt.
 3. Druk op ENTER of op ANGLE op de afstandsbediening om de positie te veranderen.
 4. U laat het menu weer verdwijnen door op CLEAR of nogmaals op STATUS te drukken.
- Kortere methode: door meermaals op de toets ANGLE op de afstandsbediening te drukken kunt u op elk moment, ook wanneer de in-beeld display niet zichtbaar is, de positie van de camera wijzigen. Uiteraard alleen indien deze informatie op de disc is geregistreerd.

Gebruik markeringen

Hiermee kunt u een bepaald punt op de disc markeren, om er later snel naartoe te kunnen gaan. U kunt maximaal 9 markeringen aanbrengen.

1. Druk tijdens het afspelen van een disc op STATUS.
2. Druk op een pijl op de afstandsbediening (< of >) tot het pictogram 'Markering' gemarkeerd wordt en druk op ENTER, waarop het markering menu verschijnt.



3. Zodra de gezochte scène verschijnt drukt u op ENTER. Om een markering toe te voegen verplaatst u de cursor (gele kader) met de pijl (v) naar de regel 'Mark' en verplaatst deze naar het volgende vrije hokje met de pijl (>) en u drukt weer op ENTER zodra de gewenste scène is bereikt.
4. Druk op CLEAR of STATUS op de afstandsbediening om de in-beeld display weer te laten verdwijnen.

Oproepen van een gemarkeerde scène

1. Tijdens het afspelen van een disc drukt u op STATUS op de afstandsbediening, waarop de in-beeld display verschijnt.
2. Druk op de pijl (< of >) op de afstandsbediening tot het pictogram Markering verschijnt.
3. Druk op ENTER.
4. Druk op de pijl (^) op de afstandsbediening en ga naar 'Go To' in het markering menu.
5. Gebruik de pijlen (< of >) op de afstandsbediening om de gewenste markering te activeren.
6. Druk op ENTER om naar die markering toe te gaan.
7. Druk op CLEAR of STATUS op de afstandsbediening om de in-beeld display weer te laten verdwijnen.

Wissen van een markering

De markeringen worden verwijderd zodra de lade van de speler wordt geopend of de speler wordt uitgeschakeld; niet bij naar standby schakelen.

Wanneer alle 9 markeringen gebruikt zijn, kunnen nog altijd nieuwe scènes worden gemarkeerd, maar dan vervallen eerder aangebrachte markeringen.

Afspelen DVD's

Herhalen

Er zijn vier herhaalfuncties:

- Disc – de spelende disc wordt herhaald.
- Title – het spelende nummer wordt herhaald.
- Chapter – het spelende hoofdstuk wordt herhaald.
- A-B – na instelling van het begin (A) en het einde (B) wordt dit fragment herhaald.

Herhalen

1. Terwijl de disc speelt drukt u op REPEAT op de afstandsbediening, waarop het herhaalmenu verschijnt.



2. De verschillende functies kunnen worden opgeroepen door herhaaldelijk op REPEAT op de afstandsbediening te drukken, waarop de functies in deze volgorde verschijnen:
DISC HERHALEN > NUMMER HERHALEN > HOOFDSTUK HERHALEN > HERHALEN UIT
3. Druk op CLEAR of STATUS op de afstandsbediening om de in-beeld display weer te laten verdwijnen.

A-B Herhalen

1. Terwijl de disc speelt drukt u op A-B op de afstandsbediening, waarop het beginpunt gekozen kan worden; het A-B menu verschijnt.



2. Druk nogmaals op A-B op de afstandsbediening om het eindpunt van het fragment te kiezen, waarmee de A-B instelling is gemaakt en het fragment continu wordt herhaald.
3. Druk weer op A-B op de afstandsbediening om A-B herhalen uit te schakelen; tweemaal indrukken wannere het menu niet meer in beeld staat.
4. Druk op CLEAR of STATUS op de afstandsbediening om de in-beeld display weer te laten verdwijnen.

Willekeurig afspelen

1. Druk tijdens het afspelen op RANDOM op de afstandsbediening; het Random menu verschijnt.



2. Door weer op RANDOM op de afstandsbediening te drukken schakelt u willekeurig afspelen steeds in of uit.
3. Druk op CLEAR of STATUS op de afstandsbediening, of wacht een paar seconden, om de in-beeld display weer te laten verdwijnen.

Opmerking:

- U kunt het willekeurig afspelen laten vervallen door nogmaals op RANDOM op de afstandsbediening te drukken, waarop normaal afspelen vervolgt en 'Standard Play' in de display verschijnt.



Afspelen van DVD's

Geprogrammeerd afspelen

Programma samenstellen

1. Druk vanuit STOP op PROGRAM op de afstandsbediening, waarop het 'Program Edit' menu verschijnt.

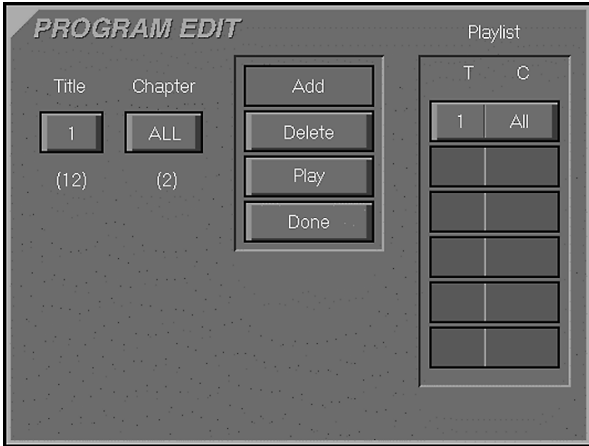

- Wanneer er geen programma aanwezig is, krijgt u bovenstaand overzicht te zien. De nummers onder TITLE en CHAPTER geven resp. het aantal titels op de disc en de te kiezen hoofdstukken van de gekozen titel aan.
2. Kies een specifieke titel door op een pijl (∧ of ∨) te drukken, of door de toets vast te houden waarna snel door de nummers wordt gegaan. Zodra een titel is gekozen drukt u op ENTER of op de pijl >. Ook kunt u een titel direct kiezen met de cijfertoetsen. Denk er aan eerst een 0 in te toetsen voor het kiezen van een titel beneden de 10, wanneer er meer dan 10 titels op de disc staan.
 3. Kies op dezelfde manier een hoofdstuk waarop ADD (toevoegen) verschijnt. Druk op ENTER om het gekozen hoofdstuk aan de lijst toe te voegen.
 4. U kunt door stap 2 te herhalen maximaal 32 items kiezen.
 5. Is het programma compleet kies dan Play en druk op ENTER op de afstandsbediening, of druk op PLAY op de afstandsbediening om geprogrammeerd afspelen te starten.

Programma wissen

1. Om een titel/hoofdstuk te wissen, drukt u op de pijl (< of >) op de afstandsbediening om de pijl naar het overzicht (playlist) te verplaatsen.
2. Druk op een pijl (∧ of ∨) om het te wissen item te kiezen. Zodra dit is gemarkeerd (grijs) drukt u op het CLEAR of DELETE pictogram in het Program Edit menu en druk op ENTER, waarop het gekozen item wordt gewist.

Hoofdstuk toevoegen

U kunt alleen een hoofdstuk toevoegen wanneer uitsluitend hoofdstukken zijn geprogrammeerd en dit verandert de volgorde van afspelen.

1. Druk op PROGRAM op de afstandsbediening om een hoofdstuk toe te voegen, waarop het Program Edit menu verschijnt.

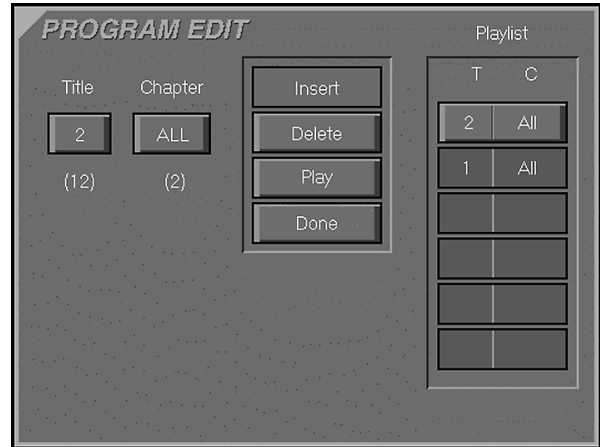

2. Om een hoofdstuk toe te voegen verplaatst u de cursor in het overzicht naar Playlist en naar de positie waar u een hoofdstuk wilt invoegen; dat gebeurt dan boven het gemarkeerde item. Markeer de gewenste positie door op de pijl op de afstandsbediening (∧ of ∨) te drukken.
3. Verplaats de cursor naar TITLE en kies titel en hoofdstuk dat u wilt invoegen als eerder beschreven.
4. Kies INSERT in het menu.
5. Druk op ENTER en het hoofdstuk wordt ingevoegd.

Geprogrammeerd afspelen stoppen

Het geprogrammeerd afspelen stopt wanneer:

1. De lade wordt geopend.
2. Wanneer het apparaat wordt uitgeschakeld (standby).
3. Wanneer u tweemaal op STOP drukt. De rode indicatie PROG in de display dooft en normaal afspelen wordt vervolgd. Het programma blijft echter in het geheugen en kan weer worden opgeroepen door nogmaals op PROGRAM te drukken.

Opmerking:

- Bent u gereed met toevoegen van items aan het overzicht en wilt u terugkeren naar normaal afspelen, druk dan op RETURN (terug) of kies DONE (gereed) en druk op ENTER op de afstandsbediening.
- Tijdens het afspelen van een disc drukt u op PROGRAM om geprogrammeerd afspelen te starten.

Afspelen DVD's

Setup menu

Vanuit STOP drukt u op MENU op de afstandsbediening om het setup menu in beeld op te roepen.

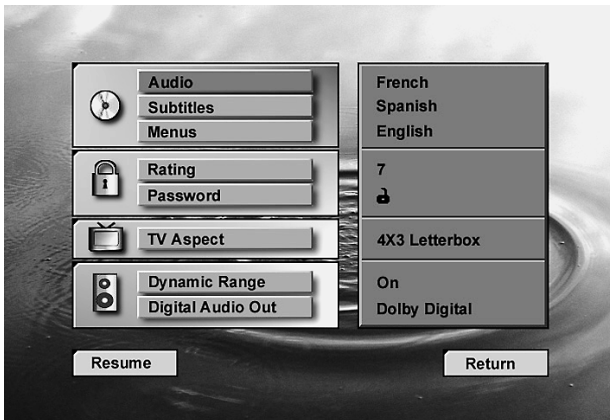

Taal geluid

Kiezen van de taal

Hiermee kiest u de basistaal voor het geluid bij disc die meerdere talen bevat. Door via de in-beeld display een taal te kiezen wordt slechts tijdelijk een andere gekozen. Zie pagina 9.

1. Druk op de pijl (∧ of ∨) op de afstandsbediening om Audio te kiezen in het setup menu.
2. Druk op ENTER of op de pijl (>) en het Audio Menu verschijnt.

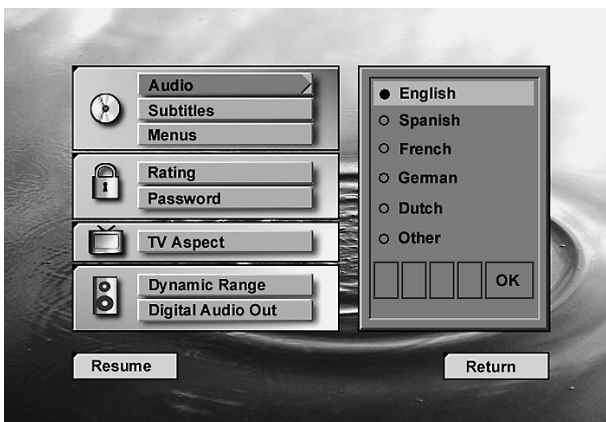

3. Druk op de pijl (∧ of ∨) op de afstandsbediening om voor het geluid een bepaalde taal te kiezen.
 4. Druk op ENTER.
 5. Druk op PLAY om normale weergave te hervatten of op RETURN om naar het setup menu terug te gaan.
- U kunt het Audiomenu op elk gewenst moment verlaten door op de pijl (<) te drukken.

Andere taal kiezen

1. Kies Other (ander) en druk daarna op ENTER.

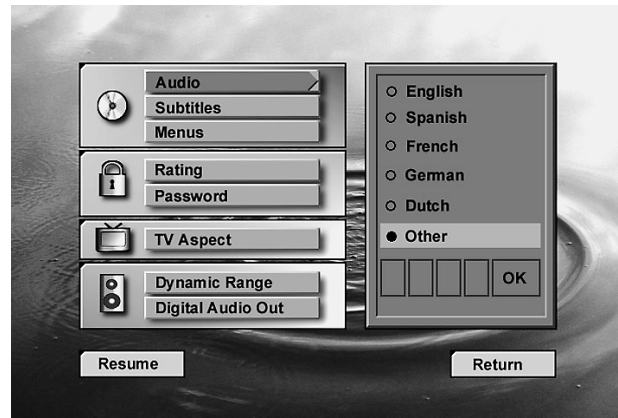

2. Voer het eerste cijfer van de taalcode (zie tabel op pagina 32) in op de eerste positie en druk op ENTER of op de pijl (>) en doe hetzelfde met de overige 3 cijfers. U kunt de code ook direct invoeren met de cijfer-toetsen.
 3. Zodra de cursor op OK staat drukt u op ENTER.
 4. Druk op PLAY om normale weergave te hervatten of op RETURN om het setupmenu te laten verdwijnen.
- Wanneer op een disc geen taalkeuze beschikbaar is wordt de taal die de disc biedt gekozen.

Afspelen DVD's

Taal ondertiteling

Kiezen taal ondertiteling

Hier kunt u aangeven welke taal standaard wordt gekozen voor de ondertiteling (mits op de ingelede disc aanwezig). Door via de in-beeld display een taal te kiezen wordt slechts tijdelijk een andere gekozen. Zie pagina 9.

1. Druk op een pijl (↖ of ↘) op de afstandsbediening om Subtitles te kiezen in het setup menu.
2. Druk op ENTER of op de pijl (→) en het Subtitle Menu verschijnt.

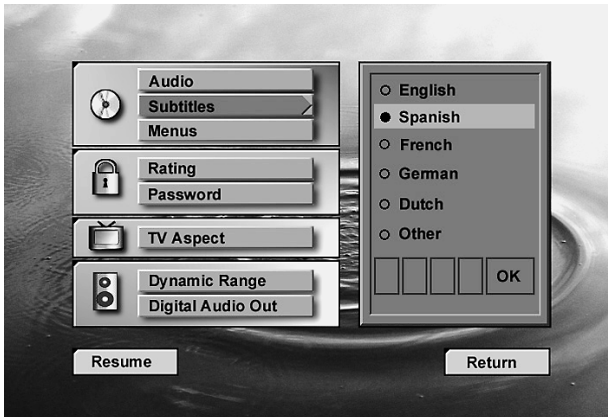

3. Druk op de pijl (↖ of ↘) op de afstandsbediening om voor de ondertitels een bepaalde taal te kiezen.
4. Druk op ENTER.
5. Druk op PLAY om normale weergave te hervatten of op RETURN om naar het setup menu terug te gaan.

Andere taal kiezen

1. Kies Other (ander) en daarna op ENTER.

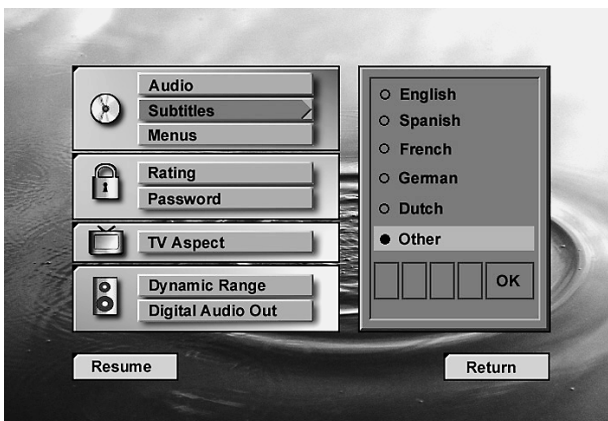

2. Voer het eerste cijfer van de taalcode (zie tabel op pagina 32) in op de eerste positie en druk op ENTER of op de pijl (→) en doe hetzelfde met de overige 3 cijfers. U kunt de code ook direct invoeren met de cijfer-toetsen.
 3. Zodra de cursor op OK staat drukt u op ENTER.
 4. Druk op PLAY om normale weergave te hervatten of op RETURN om het setupmenu te laten verdwijnen.
- Wanneer op een disc geen taalkeuze beschikbaar is wordt de taal die de disc biedt gekozen.

Taal menu

Bepaalt in welke taal de menu's en korte aanwijzingen zullen verschijnen.

1. Druk op een pijl (↖ of ↘) op de afstandsbediening om Menu's te kiezen in het setup menu.
2. Druk op ENTER of op de pijl (→) en het Menu Menu verschijnt.

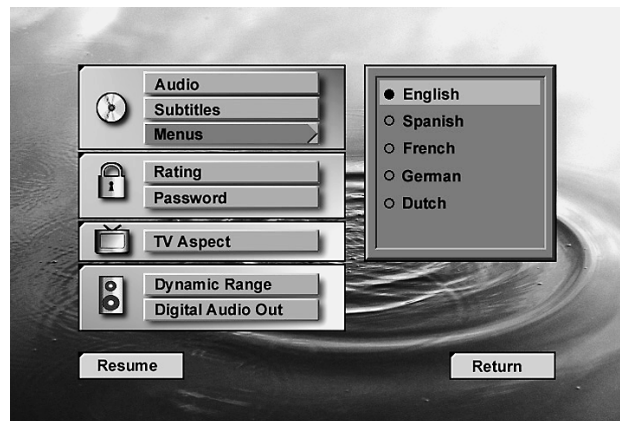

3. Druk op de pijl (↖ of ↘) op de afstandsbediening om een bepaalde taal voor de menu's te kiezen.
4. Druk op ENTER.
5. Druk op PLAY om normale weergave te hervatten of op RETURN om naar het setup menu terug te gaan.

Afspelen DVD's

Kinderslot

Met deze functie kan het afspelen van bepaalde programma's worden geblokkeerd om te voorkomen dat bijvoorbeeld kinderen naar ongeschikte programma's kijken. Daarvoor zijn DVD's voorzien van een programmacode: wanneer die code hoger is dan de instelling van de in deze paragraaf beschreven functie zal het afspelen geblokkeerd worden, tenzij het juiste wachtwoord wordt ingevoerd.

Deze code wordt als volgt ingesteld:

1. Druk op een pijl (∧ of ∨) op de afstandsbediening om Rating (code) te kiezen in het setup menu.
2. Druk op ENTER of op de pijl (>) en het Rating Aspect Menu verschijnt.

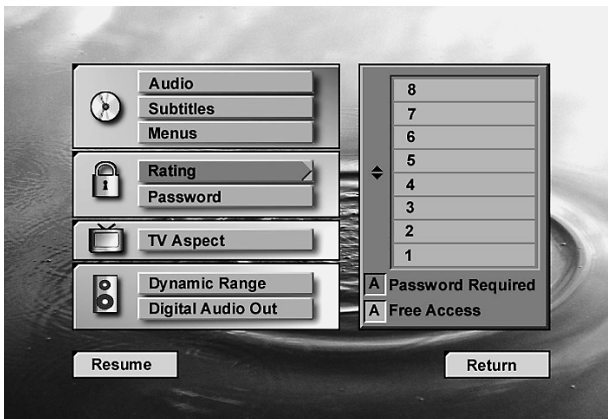

3. Druk op de pijl (∧ of ∨) op de afstandsbediening om de gewenste code (onderste blauw gemarkeerde nummer) te kiezen. Als aangegeven onder de schaal, zullen alle DVD's binnen het blauwe gebied alleen na invoering van een wachtwoord worden afgespeeld; die in het amber gebied worden zonder wachtwoord afgespeeld.
 4. Druk op ENTER. De schaal verdwijnt en de gekozen code wordt aangegeven in het setup menu.
- Wanneer een wachtwoord ingevoerd is (zie volgende pagina) is het Rating menu alleen beschikbaar wanneer eerst het juiste wachtwoord wordt ingevoerd.

De codes:

Het codesysteem is gebaseerd op informatie die op de DVD is geregistreerd. Alle films bezitten een codering, andere software soms wel, soms niet. Naast de 5 standaard MPAA coderingen: G (niveau 2), PG (kinderslot niveau 4), PG 13 (kinderslot voor 13 jarigen, niveau 4), R (beperkt, niveau 6) en NC 17 (boven 17 jaar, niveau 7) heeft de DVD-speler in totaal 8 niveaus. Deze extra stappen bieden een kritische controle van de toegang voor alle kijkers.

- | | |
|--------------|---|
| Niveau 8 | Alle DVD's kunnen worden afgespeeld. Fabriekinstelling. |
| Niveau 7 – 2 | DVD's voor algemeen gebruik/kinderen kunnen worden afgespeeld. |
| Niveau 1 | DVD's voor kinderen kunnen worden afgespeeld. DVD's voor volwassenen en algemeen zijn geblokkeerd. |
| Niveau 0 | Afspelen van alle DVD's geblokkeerd, om ervoor te zorgen dat DVD's voor volwassenen die niet voorzien zijn van een code, toch worden geblokkeerd. |

Afspelen DVD's

Wachtwoord

Invoeren wachtwoord

Om het kinderslot te kunnen passeren bij het afspelen van geblokkeerde DVD's, is het invoeren van een wachtwoord noodzakelijk:

1. Druk op de pijl (∧ of ∨) op de afstandsbediening en kies Password in het setup menu.
2. Druk op ENTER of de pijl (>) en het Password menu verschijnt.

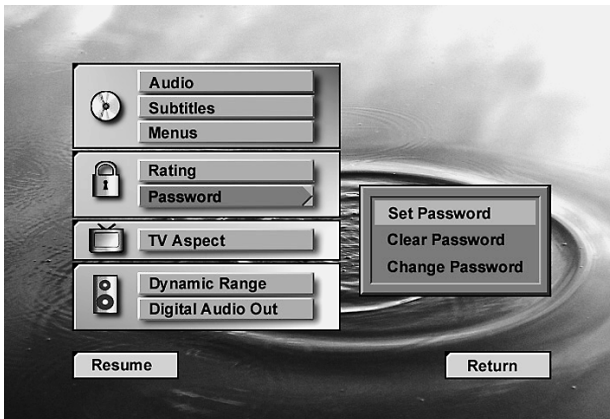

3. Kies Set Password, druk op ENTER, waarop Enter Password (voer wachtwoord in) verschijnt.

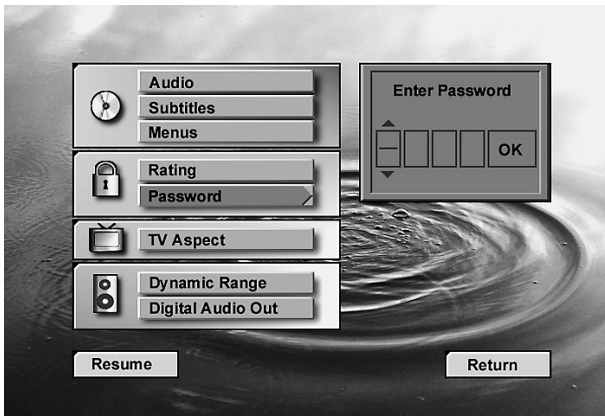

4. Gebruik de pijlen (∧ of ∨) of de cijfertoetsen (0-9) op de afstandsbediening om het wachtwoord in te voeren.

5. Druk op ENTER om het wachtwoord te bevestigen als Confirm Password verschijnt.

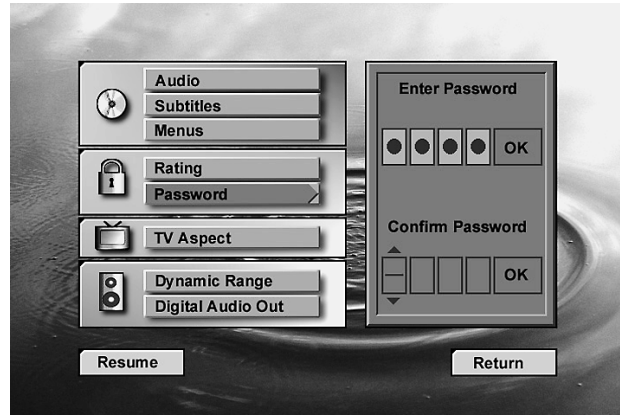

6. Gebruik de pijlen (∧ of ∨) of de cijfertoetsen (0-9) op de afstandsbediening om het wachtwoord ter bevestiging nogmaals in te voeren.

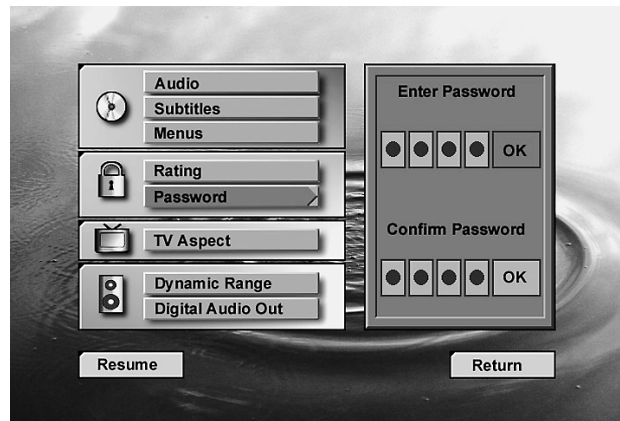

7. Wordt een verkeerd wachtwoord ingetoetst, dan verschijnt een nieuw wachtwoordmenu, waarop u het wachtwoord opnieuw kunt invoeren. Nu wordt als ondersteuning het juiste wachtwoord bij elk cijfer herhaald in het 'Try again' menu (nogmaals) en het verkeerde in het onderste 'Confirm Password' (bevestig wachtwoord) menu, nadat het bovenste is ingevuld.
 8. Nadat het juiste wachtwoord in alle menu's is ingevoerd drukt u op ENTER. Het hoofdmenu voor het wachtwoord verschijnt weer en een rode sleutel verschijnt in de display op het apparaat. Om terug te gaan naar het setup menu drukt u op de pijl (<). Het slot symbool in het setup menu is nu gesloten als teken dat de blokkering actief is.
- Nadat een wachtwoord is ingesteld zijn de menu's voor het wachtwoord alleen toegankelijk via het wachtwoord. Wordt een verkeerd wachtwoord ingevoerd, dan verschijnt een nieuw wachtwoord menu waarin het juiste wachtwoord kan worden ingetoetst.
 - Denk er aan dat de wachttijd voordat een wachtwoord opnieuw kan worden ingevoerd bij elke poging toeneemt. Daarmee wordt voorkomen dat het wachtwoord gevonden kan worden door te proberen.
 - Noteer het wachtwoord op een veilige plaats daar het afspelen van bepaalde DVD's anders niet mogelijk is en bovendien het wijzigen of opheffen van de blokkering zonder wachtwoord onmogelijk is.

Afspelen DVD's

Wijzigen van het wachtwoord

Het wachtwoord kan op elk moment worden veranderd, maar eerst dient het huidige wachtwoord te worden ingevoerd:

1. Druk op de pijl (↖ of ↘) op de afstandsbediening en kies Password in het setup menu.
2. Druk op ENTER of de pijl (→) en het Enter Password menu verschijnt.

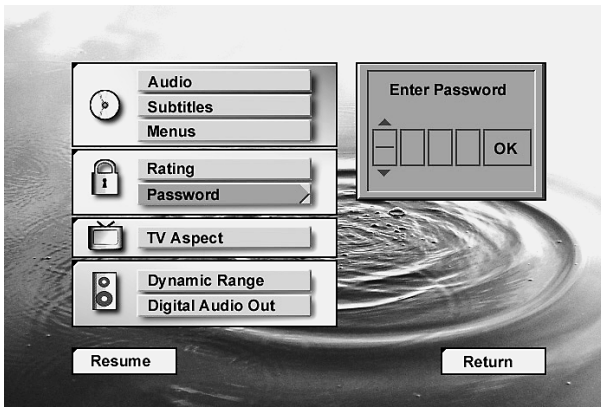

3. Druk op de pijl (↖ of ↘) of op de cijfertoetsen (0-9) op de afstandsbediening en voer het huidige wachtwoord in en druk weer op ENTER. Het wachtwoord menu verschijnt nu.

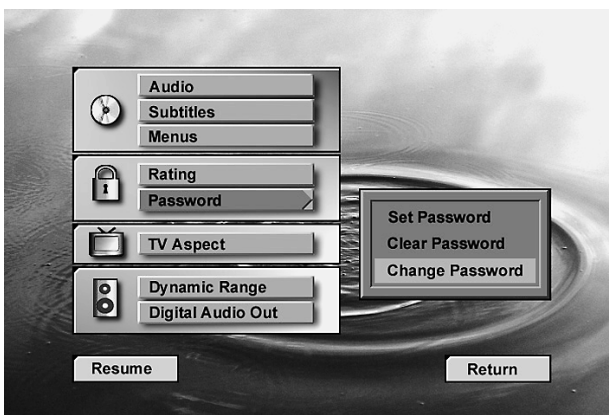

4. Druk op de pijl (↖ of ↘) op de afstandsbediening om Change Password (wijzig wachtwoord) te kiezen en druk op ENTER (Enter Password) verschijnt weer.
5. Voer het nieuwe wachtwoord in, druk op ENTER en Confirm Password (bevestig wachtwoord) verschijnt.

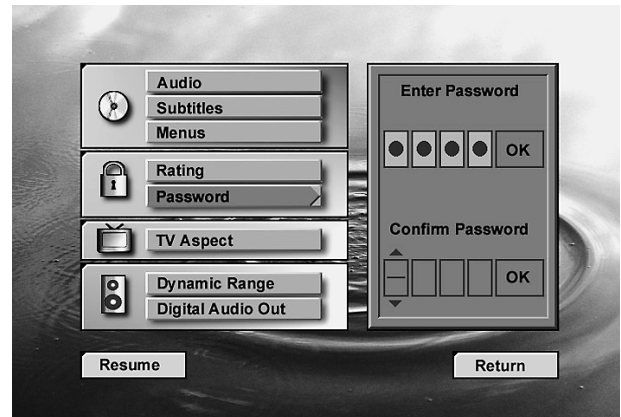

6. Gebruik de pijlen (↖ of ↘) of de cijfertoetsen (0-9) op de afstandsbediening om het wachtwoord ter bevestiging nogmaals in te voeren.

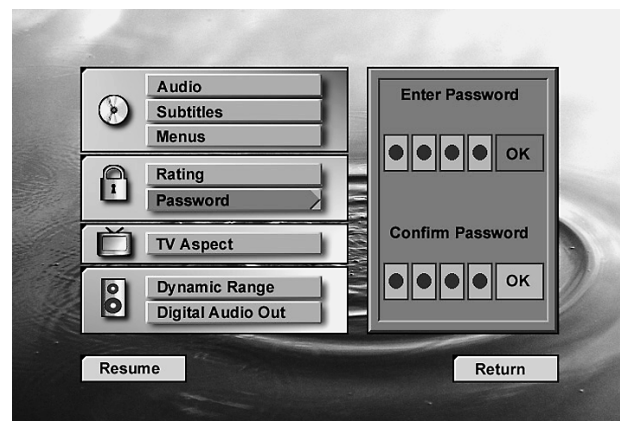

7. Nadat het juiste wachtwoord in alle menu's is ingevoerd drukt u op ENTER. Het hoofdmenu voor het wachtwoord verschijnt weer. Om naar het setup menu terug te keren drukt u op de pijl (←).

Afspelen DVD's

Wachtwoord wissen

Het wachtwoord kan gemakkelijk worden gewist nadat eerst het huidige wachtwoord is ingevoerd:

1. Druk op een pijl (^ of v) op de afstandsbediening om Password in het setup menu te kiezen.
2. Druk op ENTER of op de pijl (>), en het Enter Password menu verschijnt.
3. Druk op de pijl (^ of v) of op de cijfertoetsen (0-9) op de afstandsbediening, voer het huidige wachtwoord in en druk weer op ENTER, waarop het Password menu verschijnt.

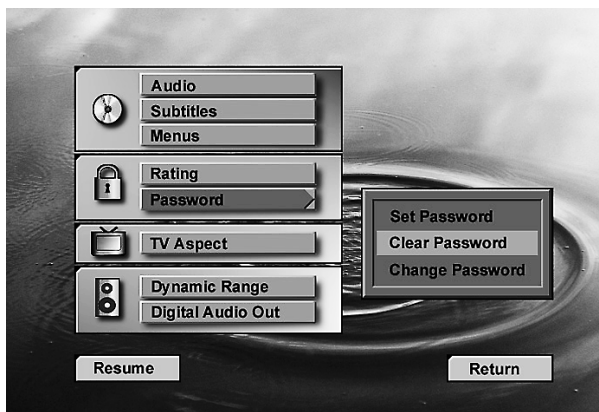
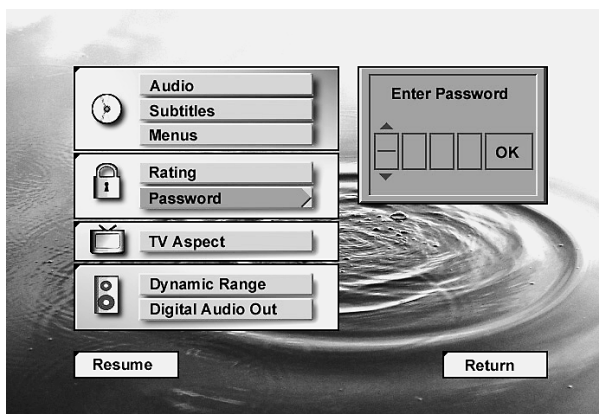

4. Druk op de pijl (^ of v) op de afstandsbediening om Clear Password (wachtwoord wissen) te kiezen.
5. Druk op ENTER en het wachtwoord wordt gewist.
6. Keer terug naar het setup menu door op de pijl (<) te drukken. Druk dan op RETURN om het setup menu te verlaten.

Afspelen DVD's

TV formaat

Hier kiest u het beeldformaat: conventioneel (4:3) of breedbeeld (16:9) afhankelijk van het gebruikte TV-toestel.

- 4 x 3 Brievenbus: kies deze instelling wanneer de DVD10 is verbonden met een conventioneel TV-toestel (4:3) en u films in hun oorspronkelijke beeldverhouding wilt zien. U ziet het complete filmbeeld en DVD's opgenomen in 4:3 vullen het gehele beeld. Breedbeeld films hebben dan een zwarte balk boven en onder in beeld.
- 4 x 3 Pan Scan: kies deze instelling bij een conventioneel 4:3 TV-toestel wanneer u breedbeeld films beeldvullend wilt zien. Delen van het beeld links en rechts vallen daarbij weg. Veel opnamen in breedbeeld kunnen niet op deze manier bekeken worden, wat betekent dat toch zwarte balken aan boven en onderzijde zichtbaar worden (brievenbus). Sommige breedbeeld DVD's, vooral die met maximale verticale resolutie, ziet u dan op de juiste breedte, maar zijn verticaal uitgerekte. Kies in dat geval liever het brievenbusformaat.
- 16 x 9 Breedbeeld: kies deze instelling wanneer uw DVD-speler is verbonden met een breedbeeld tv of een conventionele 4:3 TV die op 16:9 is ingesteld, d.w.z. met optimale verticale resolutie. Bij sommige 4:3 TV's, ingesteld op 16:9 worden discs met 4:3 opnamen verticaal gecomprimeerd. Kies dan het 4:3 formaat.

Zo kiest u het gewenste TV-formaat:

1. Druk op de pijl (↖ of ↘) op de afstandsbediening en kies TV Aspect in het setup menu.

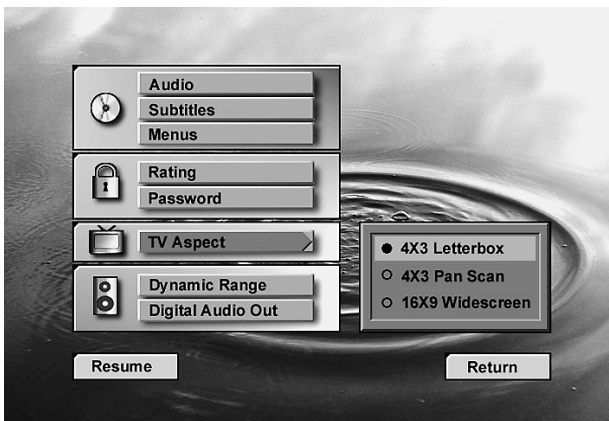

2. Druk op ENTER of op de pijl (→) en het menu TV Aspect verschijnt.
3. Druk op de pijl (↖ of ↘) op de afstandsbediening om het gewenste beeld te kiezen.
4. Druk op ENTER.
5. Druk op PLAY om normale weergave te hervatten, of druk op RETURN om het setup menu uit beeld te laten verdwijnen.

Dynamisch bereik

Met deze instelling worden Dolby Digital opnamen weergegeven met maximale verstaanbaarheid, terwijl pieken worden verzwakt en zachte signalen met 25 tot 30% extra worden versterkt. Deze gematigde compressie voorkomt abrupte signaalsprongen die anderen kunnen storen, met behoud van impact van het digitale signaal.

Zo kiest u het dynamisch bereik:

1. Druk op de pijl (↖ of ↘) op de afstandsbediening om Dynamic Range in het setup menu te kiezen.
2. Druk op ENTER en het menu Dynamic Range (dynamisch bereik) verschijnt.

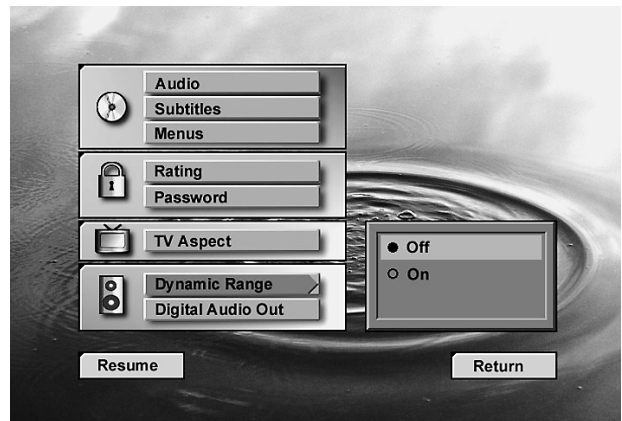

3. Druk op de pijl (↖ of ↘) op de afstandsbediening om de dynamische regeling te activeren (on of off, aan of uit).
 4. Druk op ENTER.
 5. Druk op PLAY om normale weergave te hervatten.
- Deze functie werkt alleen bij Dolby Digital DVD's en in combinatie met de Dolby Digital decoder, aangesloten op de digitale uitgang van de DVD10, afhankelijk van de instelling van de 'Night Mode' (nacht-functie).
 - Wanneer Dynamic Range uitgeschakeld is, wordt het normale audio-bereik weergegeven.
 - Wanneer Dynamic Range actief is en 'Night Mode' op de decoder uitgeschakeld, is het normale audio bereik gekozen.
 - Dynamische compressie is alleen actief wanneer Dynamic Range op de DVD10 en 'Night Mode' op de decoder is ingeschakeld.

Afspelen DVD's

Digitale audio-uitgang

Deze instelling bepaalt het digitale systeem dat wordt afgegeven via de optische/coaxiale digitale audio-uitgang op de DVD10. De optimale instelling wordt bepaald door de aangesloten digitale decoder.

- PCM: kies deze instelling wanneer de aangesloten decoder alleen normale PCM data kan verwerken en geen Dolby Digital of DTS data. PCM en Dolby Digital worden uitsluitend als PCM data afgegeven; bij DTS geen uitgangssignaal (zie ook onder 'Dolby Digital' verderop).
- Dolby Digital: kies deze instelling wanneer een Dolby Digital receiver of decoder op de DVD-speler is aangesloten, maar geen DTS decoder. PCM en Dolby Digital is beschikbaar, DTS niet. Zie ook opmerking hieronder. Maar met vrijwel alle DTS discs kan ook een tweekanaals digitaal audiospoor worden gekozen als 'Other Audio Track' (door op Audio op de afstandsbediening te drukken, zie pagina 16) waardoor een PCM signaal op de digitale uitgang verschijnt.
- DTS: kies deze instelling wanneer u een receiver of decoder hebt aangesloten met zowel Dolby Digital als DTS. Zo worden alle opnamen afgespeeld en zijn de signalen beschikbaar: PCM, Dolby Digital en DTS.

Kies het digitale audiosignaal als volgt:

1. Druk op de pijl (∧ of ∨) op de afstandsbediening om Digital Audio Out in het setup menu te kiezen.
2. Druk op ENTER en het menu Digital Audio Out verschijnt.

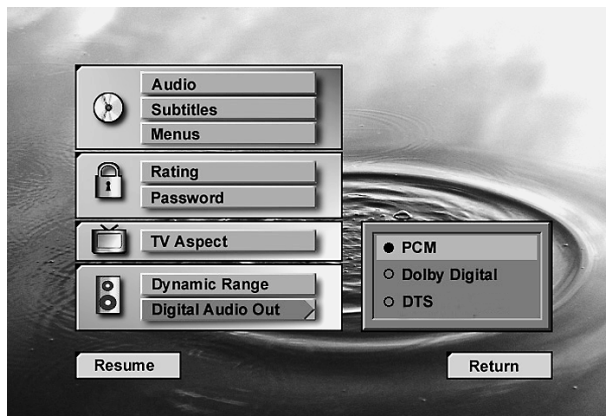

3. Druk op de pijl (∧ of ∨) op de afstandsbediening om het specifieke digitale audiomenu te kiezen.
4. Druk op ENTER.
5. Druk op PLAY om normale weergave te hervatten, of op RETURN om het setup menu te laten verdwijnen.

Belangrijk: DTS informatie

Wanneer u in het Digital Audio menu DTS kiest is het noodzakelijk dat de DVD-speler is verbonden met een DTS-decoder en de disc die u speelt moet een DTS-signaal bevatten. Is dat niet het geval dan zal geen audiosignaal beschikbaar zijn.

Afspelen CD's

Afspelen CD's

Uitwisselbaarheid van CD's

Controleer voordat u een disc laadt of deze geschikt is voor de speler.

De volgende discs zijn niet geschikt voor deze speler:

- Laserdiscs
- CD-i, CD-ROM, CD-R, DVD-ROM, MP3, VCD
- MiniDisc
- CD-RW (wisbare CD's) met geringe reflectie; exemplaren met een grote reflectie zijn wel afspeelbaar, indien gefinaliseerd (zie pagina 3).

Laden en afspelen audio-CD's

Controleer eerst of de speler correct is aangesloten.

1. Druk op OPEN/CLOSE op de voorzijde van de CD-speler of op de afstandsbediening. De lade gaat open.
2. Leg een disc in de lade met het etiket naar boven.
3. Druk op PLAY om de lade te sluiten.
De speler leest de inhoudsopgave en de disc start.
4. Om vooruit of achteruit te zoeken in een nummer drukt u op SEARCH (vooruit/achteruit) op de afstandsbediening of op het apparaat. Pauzeren door op PAUSE te drukken op de afstandsbediening, of op PLAY/PAUSE op het apparaat. Om verder te gaan drukt u nogmaals op PAUSE of op PLAY op de afstandsbediening of op PLAY/PAUSE op het frontpaneel.
5. Druk op STOP om het afspelen te stoppen.

Weergavefuncties audio-CD's

Bij het afspelen van audio-CD's biedt uw DVD-speler dezelfde functies als een CD-speler, inclusief nummers kiezen, herhalen en geprogrammeerd afspelen. De in-beeld display, die verschijnt wanneer u op REPEAT of op RANDOM drukt (zie pagina 30) geeft ook nu aanwijzingen bij de weergavefuncties.

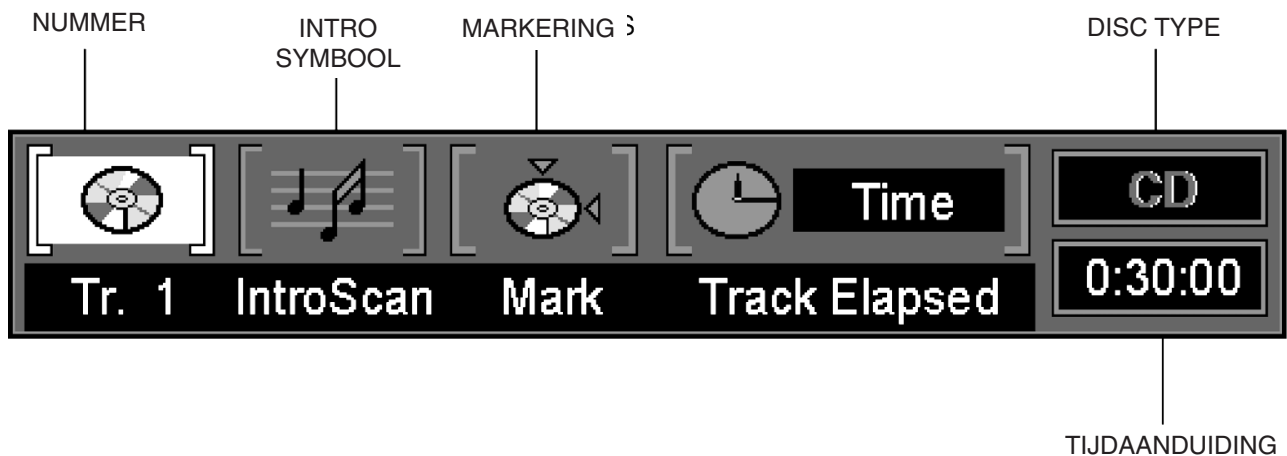

Gebruik in-beeld display

Zodra een CD wordt afgespeeld verschijnt de in-beeld display. Om deze te laten verdwijnen drukt u op STATUS of CLEAR op de afstandsbediening; om de display op te roepen drukt u eveneens op STATUS. Vanuit STOP is dat niet mogelijk, alleen in pauze of tijdens weergave. In de display worden sommige functies met een pictogram aangegeven; om een functie te activeren drukt u op de juiste pijl op de afstandsbediening om het gewenste pictogram te markeren. Alle functies worden op de volgende pagina's toegelicht.

Opmerking:

Om de display te zien schakelt u de TV in en kiest u het juiste videokanaal.

Afspelen CD's

Kiezen van nummers

1. Toets tijdens weergave het gewenste nummer direct met de cijfertoetsen op de afstandsbediening in, of druk op STATUS op de afstandsbediening om de in-beeld display op te roepen, mocht die nog niet in beeld staan, wat gebruikelijk is.
2. Druk op de pijl (< of >) op de afstandsbediening om zonnig het Track Nr. pictogram te markeren; dit gebeurt doorgaans automatisch. Voer op de afstandsbediening het gewenste nummer met de cijfertoetsen in.
 - Tijdens pauze of weergave kan elk gewenst nummer via de cijfertoetsen op de afstandsbediening worden gekozen, met of zonder in-beeld display. Om vanuit stop een nummer te kiezen drukt u op Play en vervolgens kiest u het gewenste nummer.
 - U kunt voor- en achteruit door de nummers schakelen door op NEXT/PREV. (|<< of >>|) op de afstandsbediening te drukken, dan wel op SKIP op het apparaat zelf. Houdt u deze toets vast dan zullen de nummers in de display snel doorlopen, terwijl de weergave van het lopende nummer doorgaat. Zodra u de toets loslaat zal het dan aangegeven nummer worden afgespeeld.

Intro Scan

Intro Scan speelt van elk nummer op de CD de eerste 10 seconden. Zo gebruikt u Intro Scan:

1. Druk op STATUS op de afstandsbediening wanneer de in-beeld display nog niet zichtbaar is.
2. Druk op de pijl (< of >) op de afstandsbediening om het pictogram Intro Scan te markeren. Druk vervolgens op ENTER en de indicatie INTRO verschijnt in de display op het apparaat en de eerste 10 seconden van elk nummer op de CD worden afgespeeld.
3. Nadat alle nummers op die wijze zijn afgewerkt stopt de speler.
4. Wilt u Intro Scan terwijl het loopt afbreken, druk dan op PLAY op de afstandsbediening, waarop de INTRO indicatie dooft en alle nummers op de disc normaal worden afgespeeld.

Gebruik markeringen

Met deze functie kunt u een markering op de disc aanbrengen waar u later snel naar toe kunt gaan. Maximaal kunnen 9 markeringen worden aangebracht.

Aanbrengen markering

1. Tijdens het afspelen van een disc drukt u zonnig op STATUS op de afstandsbediening om de in-beeld display op te roepen.
2. Druk op de pijl (< of >) tot het Bookmark pictogram gemarkeerd is en druk op ENTER; het Bookmark menu verschijnt.



3. Wanneer u de positie op de disc heeft bereikt waar de markering moet komen drukt u op ENTER.

4. Om markeringen toe te voegen verplaatst u de cursor (geel kader) met de pijl (v) naar de regel 'Mark' (zo deze er al niet staat) en verplaatst hem vervolgens naar het volgende venster met de pijl (>). Kies het nummer dat u wilt markeren en druk op ENTER zodra de volgende plaats die u wilt markeren is bereikt.
5. Druk op CLEAR op de afstandsbediening om de in-beeld display te laten verdwijnen.

Oproepen van een gemarkeerd nummer

1. Tijdens het afspelen van een disc drukt u zonnig op STATUS op de afstandsbediening om de in-beeld display op te roepen.
2. Druk op de pijl (< of >) op de afstandsbediening tot het pictogram Bookmark is gemarkeerd.
3. Druk op ENTER.
4. Druk op de pijl (^) om naar 'Go To' in het Bookmark menu te gaan.
5. Gebruik de pijl (< of >) om het gemarkeerde nummer dat u wenst te activeren.
6. Druk op ENTER om naar de markering te gaan.
7. Druk op CLEAR op de afstandsbediening om de in-beeld display te laten verdwijnen.

Wissen van een markering

Markeringen worden gewist zodra de disc wordt geopend of de netspanning geheel wordt uitgeschakeld (niet standby).

Wanneer alle 9 markeringen in gebruik zijn kunnen nog steeds nieuwe worden aangebracht, maar daarbij worden eerdere gewist.

Kiezen tijdaanduiding

De tijdaanduiding in de display van de speler of rechts in de in-beeld display kunnen eveneens worden gekozen:

1. Ga met de pijl (>) op de afstandsbediening naar het Time pictogram.
 2. Tijdens afspelen wordt de verstreken tijd per nummer aangegeven; de in-beeld display staat op de Track Elapsed Time (verstreken tijd per nummer).
 3. Druk eenmaal op ENTER om de Track Remain Time (resterende tijd per nummer) op te roepen. Druk nogmaals om de verstreken tijd van de disc op te roepen (Disc Elapsed Time). Drukt u een derde maal op ENTER dan wordt de Disc Remain Time (resterende tijd van de disc) aangegeven.
- Alle tijdaanduidingen zijn ook beschikbaar tijdens geprogrammeerd afspelen (pagina 31).

Afspelen CD's

Herhalen

Er zijn drie herhaalfuncties:

Repeat Disc: herhaalt de disc of het lopende programma.

Repeat Track: herhaalt het lopende nummer.

Repeat A-B: kies het startpunt (A) en het eindpunt (B) om dit fragment herhaaldelijk af te spelen.

Herhalen

1. Tijdens het afspelen drukt u op REPEAT op de afstandsbediening en het Repeat menu verschijnt.



2. Kies de gewenste herhaalfunctie door herhaaldelijk op REPEAT op de afstandsbediening te drukken:
REPEAT DISC → REPEAT TRACK → enzovoort.

Is Repeat Track gekozen, dan licht REPEAT TRACK op in de display op het apparaat en TRACK knippert. Wanneer herhalen uitgeschakeld is dooft de indicatie REPEAT.

3. Druk op CLEAR op de afstandsbediening om de in-beeld display te laten verdwijnen.

- Wanneer herhalen wordt gekozen in combinatie met geprogrammeerd afspelen (volgende pagina) dan wordt het gehele programma herhaald. Denk er aan dat een nummer herhalen niet kan bij geprogrammeerd afspelen.

A-B Herhalen

1. Terwijl een disc speelt drukt u op A-B op de afstandsbediening om een beginpunt te kiezen en het menu Repeat A-B verschijnt.



2. Druk nogmaals op A-B om het eindpunt te kiezen (Repeat A-B wordt ingesteld) en het fragment A-B wordt continu afgespeeld. A-B REPEAT verschijnt in de display van het apparaat.
3. Druk weer op A-B op de afstandsbediening om A-B herhalen te laten vervallen; druk tweemaal wanneer de indicatie al is verdwenen.
4. Druk op CLEAR op de afstandsbediening om de in-beeld display te laten verdwijnen.

Willekeurig afspelen

1. Terwijl de disc speelt drukt u op RANDOM op de afstandsbediening en het Random menu verschijnt.



2. Telkens wanneer u op de afstandsbediening op RANDOM drukt, wordt willekeurig afspelen in en weer uitgeschakeld.
3. Om de in-beeld display te laten verdwijnen drukt u op CLEAR of op DISPLAY, of u wacht een paar seconden.

Opmerking:

- Wanneer u Random wilt laten vervallen terwijl een disc willekeurig wordt afgespeeld, druk dan nogmaals op RANDOM op de afstandsbediening. Daarop verschijnt Standard Play Display.



Afspelen CD's

Geprogrammeerd afspelen

Program Edit menu

1. Druk vanuit stop op PROGRAM op de afstandsbediening en het Program Edit menu verschijnt.

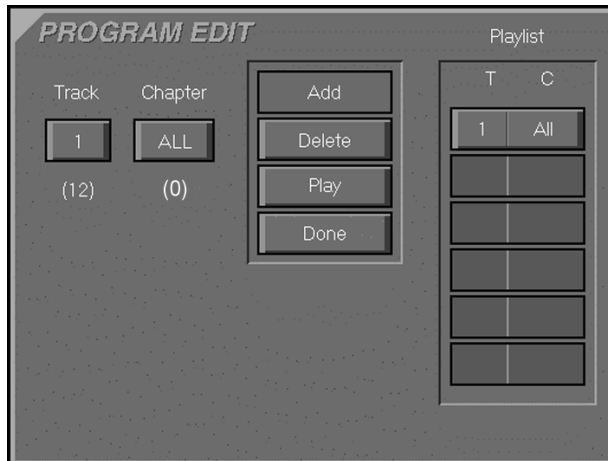

- Wanneer er nog niets geprogrammeerd is verschijnt bovenstaand menu zodra u op PROGRAM drukt. Het nummer onder het pictogram TRACK geeft het aantal nummers op de disc aan; op CD's staan geen hoofdstukken.
2. Kies een bepaald nummer door op de pijl te drukken (\wedge of \vee) op de afstandsbediening, of door deze vast te houden en snel door te lopen. Is een nummer gekozen druk dan op ENTER of tweemaal op de pijl (\rightarrow). U kunt een nummer ook direct kiezen met de cijfertoetsen op de afstandsbediening. Denk er aan bij nummers met één cijfer eerst een '0' in te toetsen, wanneer een disc 10 nummers of meer bevat en vervolgens op ENTER en dan op de pijl (\rightarrow) te drukken.
 3. Wanneer het pictogram ADD (toevoegen) gemarkeerd is drukt u op ENTER om het gekozen nummer aan het programma toe te voegen.
 4. U kunt maximaal 32 nummers selecteren door stap 2 te herhalen.
 5. Als het programma compleet is kiest u PLAY in het Program Edit menu en u drukt op ENTER of u drukt op PLAY op de afstandsbediening om het programma te starten. Een rode indicatie PROG licht op in de display van het apparaat en het programma wordt afgespeeld.

Programma wissen

1. Om een geprogrammeerd nummer te wissen drukt u op de pijl (\leftarrow of \rightarrow) op de afstandsbediening om het pijl pictogram naar het overzicht te verplaatsen.
2. Druk op de pijl (\wedge of \vee) op de afstandsbediening om het nummer dat u wilt wissen te kiezen, door het grijs te markeren. Druk dan op CLEAR of kies het Delete pictogram in het Program Edit menu en druk op ENTER, waarop het gekozen nummer wordt gewist.

Nummer toevoegen

Nummers toevoegen is alleen mogelijk wanneer er al nummers zijn geprogrammeerd. Door toevoegen wordt de volgorde veranderd.

1. Druk op PROGRAM op de afstandsbediening om een nummer toe te voegen en het Program Edit menu verschijnt.

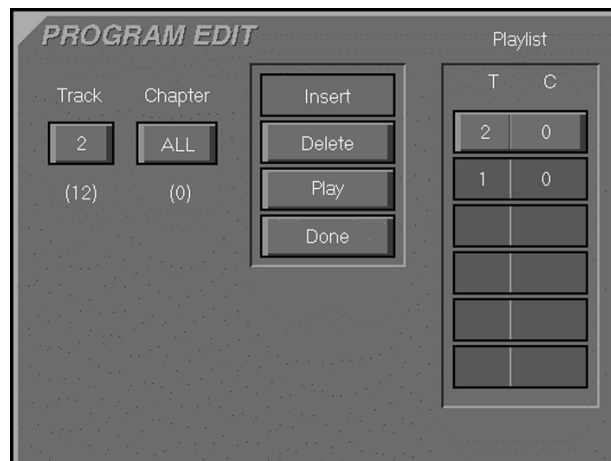

- Wanneer er al nummers geprogrammeerd zijn en in het overzicht staan, verschijnt het bovenstaande menu zodra u op PROGRAM drukt.
2. Om een nummer in te voegen verplaatst u de cursor naar het overzicht en u drukt op de pijl (\wedge of \vee) op de afstandsbediening om de positie te kiezen waar het nummer moet worden ingevoegd; dat gebeurt boven het gemarkeerde nummer.
 3. Verplaats de cursor nu naar TRACK en kies het nummer dat u wilt invoegen als beschreven bij het Program Edit menu hiernaast.
 4. Kiest INSERT in het Program Edit menu.
 5. Druk op ENTER en het nummer wordt ingevoegd.

Geprogrammeerd afspelen stoppen

1. Door de lade te openen wordt het gehele programma gewist.
2. Door tweemaal op STOP te drukken, maar dan blijft het programma in het geheugen en kan weer opgeroepen worden door op PROG op de afstandsbediening te drukken.
3. Wanneer het apparaat uit en weer in wordt geschakeld (standby), maar ook dan blijft het programma in het geheugen. Bij volledig uitschakelen wordt het programma gewist.

Opmerking:

Wanneer u geen nummers wilt toevoegen en terugkeert naar normaal afspelen drukt u op RETURN op de afstandsbediening, of u kiest DONE en drukt op de afstandsbediening op ENTER.

Taalcodes (voor audiospoor en ondertitels, zie pagina 20-21)

Vergeet niet na het invoeren van de code op ENTER te drukken!

Taal	Code	Taal	Code	Taal	Code
Abkhazian	6566	Hungarian	7285	Russian	8285
Afar	6565	Icelandic	7383	Samoaan	8377
Afrikaans	6570	Indonesian	7378	Sangho	8371
Albanian	8381	Interlingua	7365	Sanskrit	8365
Ameharic	6577	Interlingue	7369	Scots Gaelic	7168
Arabic	6582	Iunpiak	7375	Serbian	8382
Armenian	7289	Irish	7165	Servo-Groatian	8372
Assamese	6583	Italian	7384	Sesotho	8384
Aymara	6588	Japanese	7465	Setswana	8478
Azerbaijani	6590	Javanese	7487	Shona	8378
Bashkir	6665	Kannada	7578	Sindhi	8368
Basque	6985	Kashmiri	7583	Singhalese	8373
Bengali; Bangla	6678	Kazakh	7575	Siswati	8383
Bhutani	6890	Kinyarwanda	8287	Slovak	8375
Bihari	6672	Kirghiz	7589	Slovenian	8376
Bislama	6673	Kirundi	8278	Somali	8379
Breton	6682	Korean	7579	Spanish	6983
Bulgarian	6671	Kurdish	7585	Sundanese	8385
Burmese	7789	Laothian	7679	Swahili	8387
Byelorussian	6669	Latin	7665	Swedish	8386
Cambodian	7577	Latvian, Lettish	7686	Tagalog	8476
Catalan	6765	Lingala	7678	Tajik	8471
Chinese	9072	Lithuanian	7684	Tamil	8465
Corsican	6779	Macedonian	7775	Tatar	8484
Croatian	7282	Malagasy	7771	Telugu	8469
Czech	6783	Malay	7783	Thai	8472
Danish	6865	Malayalam	7776	Tibetan	6679
Dutch	7876	Maltese	7784	Tigrinya	8473
English	6978	Maori	7773	Tonga	8479
Esperanto	6979	Marathi	7782	Tsonga	8483
Estonian	6984	Moldavian	7779	Turkish	8482
Faroese	7079	Mongolian	7778	Turkmen	8475
Fiji	7074	Naru	7865	Twi	8487
Finnish	7073	Nepali	7869	Ukrainian	8575
French	7082	Norwegian	7879	Urdu	8582
Frisian	7089	Occitan	7967	Uzbek	8590
Galician	7176	Oriya	7982	Vietnamese	8673
Georgian	7565	Oromo (Afan)	7977	Volapuk	8679
German	6869	Panjabi	8065	Welsh	6789
Greek	6976	Pashto, Pushto	8083	Wolof	8779
Greenlandic	7576	Persian	7065	Xhosa	8872
Guarani	7178	Polish	8076	Yiddish	7473
Gujarati	7185	Portuguese	8084	Yoruba	8979
Hausa	7265	Quechua	8185	Zulu	9085
Hebrew	7387	Rhaero-Romance	8277		
Hindi	7273	Romanian	8279		

Technische gegevens

Bruikbare discs:	12 cm of 8 cm DVD-Movie, CD of CD-RW, Regio 2 DVD-Movie discs, DVD: enkelzijdig/enkellaags, enkelzijdig/dubbellaags, dubbelzijdig, dubbellaags, lineair PCM, Dolby Digital of DTS Audio Discs
Videosysteem:	PAL/NTSC
Composiet Video Uit:	1 $V_{tt}/75$ ohm, sync. negatief
S-Video uit:	Y/luminantie: 1 $V_{tt}/75$ ohm, sync. negatief C/chrominantie: 0,286 V_{tt}
Component Video Uit:	Y: 1 $V_{tt}/75$ ohm, sync. negatief Pr: 0,648 $V_{tt}/75$ ohm Pb: 0,684 $V_{tt}/75$ ohm
Analoog Audio Uit:	2 V RMS max.
Frequentiebereik:	DVD (Lineair PCM): 2 Hz – 22 kHz +0/-0,5 dB (48 kHz sampling) 2 Hz – 44 kHz +0/-0,5 dB (48 kHz sampling) CD 2 Hz – 20 kHz +0/-0,5 dB
Signaal/ruis-afstand (SNR)	110 dB (A-gewogen)
Dynamisch bereik:	DVD: 100 dB (18 bit) CD: 91 dB
THD:	DVD/CD: 0,0025%
Wow & flutter:	Onmeetbaar
Netvoeding:	220–240 V / 50 Hz
Opgenomen vermogen:	20 Watt (ingeschakeld)
Afmetingen (B x H x D):	440 x 108 x 330 mm
Gewicht:	7 kg

Wijzigingen voorbehouden.

Harman Kardon en 'Power for the digital revolution' zijn handelsmerken van Harman Kardon, Inc.

Gefabriceerd onder licentie van Dolby Laboratories, Dolby, AC-3, Pro Logic en het dubbele D symbool zijn handelsmerken van Dolby Laboratories. Ongepubliceerd werk. © 1992 – 1997 Dolby Laboratories, Inc. Alle rechten voorbehouden.

This product incorporates copyright protection technology that is protected by method claims of certain U.S. patents and other intellectual property rights owned by Macrovision Corporation and other rights owners. Use of this copyright protection technology must be authorized by Macrovision Corporation and is intended for home and other limited viewing uses only unless otherwise authorized by Macrovision Corporation. Reverse engineering or disassembly is prohibited.

harman/kardon

H A Harman International Company
250 Crossways Park Drive, Woodbury, New York 11797
www.harmankardon.com
Harman Consumer International:
2, Route de Tours, 72500 Château-du-Loir, France
© 2000 Harman Kardon, Incorporated
Part #0000-DVD10 OM